

# Система зажимных профилей 2021

TP/TA  
EASY Safe

dormakaba 

# Содержание

4	Общая информация
5	Иллюстрация типов
10	Компоненты
32	Сравнение артикулов (старые/новые)

# Ассортимент зажимных шин TP/TA EASY Safe включает все возможные варианты

Зажимные шины TP/TA EASY Safe для дверей, открывающихся в одну или обе стороны, рекомендуется устанавливать в верхней и нижней части дверного полотна для стабилизации особо широких дверей, или только в нижней части дверного полотна для защиты края двери от механических повреждений. Улучшенное уплотнение от сквозняка обеспечивается двойными щетками (расположенными с внутренней и внешней стороны), которые также проходят через зону замка. Зажимные шины также могут использоваться в качестве боковых панелей на фиксированных частях дверей. Подобранные в соответствии с дизайном и поверхностью накладных фитингов dormakaba, они создают однородный внешний вид даже в сложных конструкциях из закаленного стекла. В более крупных зданиях они продолжают эту концепцию на витринах и входных группах, поскольку имеют дизайн идентичный зажимным шинам систем HSW, размещаемым на отдельных дверях, в конструкциях из закаленного стекла и с горизонтальными передвижными перегородками.

## Надежная защита от взлома, абсолютная безопасность для человека

Прочные панели базы зажимной шины со встроенным замком прикручиваются друг к другу на расстоянии 150 мм со стороны помещения, обеспечивая плотное прилегание к стеклу и отсутствие доступа к креплению снаружи. Дополнительное клеевое соединение Clamp&Glue идеально подходит для установки на одинарное безопасное стекло, и обязательно должно использоваться при установке на многослойное безопасное стекло. Оно обеспечивает дополнительную защиту от взлома. Замки и область размещения определяют дизайн конструкции. Независимо от того, подготавливаются ли они для установки профильных или круглых цилиндров, с защитными розетками или без них, в качестве вертикального засова, закрывающегося в пол или потолок, или с дополнительным микропереключателем для индикации состояния — здесь есть все опции. На зажимную шину можно также установить боковые замки со щеколдой в комбинации с электромеханической защелкой на прилегающей боковой панели.

## Высокое качество и прочность

Вставки с вертикально закрывающимися замками оснащены специальным устойчивым к коррозии и истиранию ригелем со встроенным закаленным предохранительным роликовым штифтом. Это обеспечивает максимальную коррозионную стойкость в соответствии со стандартами EN 670, класс 4 и DIN 825, класс 3 (в отношении типовых испытаний\*). Работа защелки была успешно протестирована независимым испытательным институтом при 500000 циклах перемещения, а засова — при 100000 циклах перемещения.

## Простая регулировка дверей во время и после установки

Крепление зажимных шин на стеклянной панели путем закручивания винтов только с одной стороны облегчает установку, особенно при наличии верхних осей поворота или фиксации неподвижных панелей. Это также обеспечивает удобство регулировки. Благодаря простому ослаблению и повторному закреплению верхней и нижней зажимной шины и отдельно закрепленной нижней вставки вертикальные края стекла можно точно выровнять относительно друг друга, отрегулировать высоту и точно расположить ось поворота, особенно при монтаже системы. Для предотвращения возможных повреждений, вызванных последующими работами в области вокруг двери, цветные декоративные крышки можно закрепить в самом конце.

## Отсутствие необходимости подготовки стекла, надежное крепление

Компания dormakaba, будучи хорошо знакома с особенностями стекла, разработала зажимные шины таким образом, чтобы не при их установке не требовалось сверлить стекло или обрабатывать его каким-либо иным образом (за исключением шин с замком с защелкой и электрическим механизмом открывания). Продуманные конструктивные решения обеспечивают большую поверхность контакта и оптимальную эффективность. При использовании многослойного безопасного стекла из отожженного стекла или из панелей одинарного безопасного стекла обязательно использовать дополнительное клеевое соединение при фиксации зажимной шины на стекле. Это снижает прижимное усилие и предотвращает поломку стекла.

## Идеальные габариты

Зажимные шины имеют стандартную высоту 105 мм и изготавливаются по точным размерам для дверей максимальной шириной до 1400 мм. Начальная стандартная толщина однослойного безопасного стекла — 10 мм. Стекло другой толщины также может быть оснащено соответствующими промежуточными прокладками в соответствии с заказом. TSG (закаленное стекло): 10 мм, 12 мм, 15 мм, 19 мм LSG (ламинированное стекло, триплекс) (из 2 листов TSG): 10,8 мм, 12,8 мм; 13,5 мм, 17 мм

## Центральная ось вращения с регулируемым размером

Вставки зажимных шин для дверей с центральной осью вращения сконструированы таким образом, что размер оси вращения (расстояние между центром оси поворота двери и стеной или прилегающей неподвижной стеклянной панелью) регулируется в диапазоне от 55 до 65 мм. Исходный размер оси вращения в стандартной комплектации — 65 мм, соответствующую вставку можно ослабить, повернуть на 180 градусов вокруг вертикальной оси и повторно закрепить в дверной рейке. Также имеется отдельная вставка для оси вращения 22 мм (для напольных подшипников или напольных доводчиков BTS).

## Варианты отделки — дизайн и защита

В защищенных помещениях или под воздействием ветра и непогоды: для каждого применения поверхность профилей покрытия также дополняет решение в целом. Это может касаться цвета, соответствующего обстановке, или выбора материала. В экстремальных погодных условиях, например, вблизи побережья, мы рекомендуем использовать шины с порошковым покрытием, устойчивым к атмосферным воздействиям, на алюминиевых профилях, а также с декоративными крышками из нержавеющей стали.

# Технические характеристики

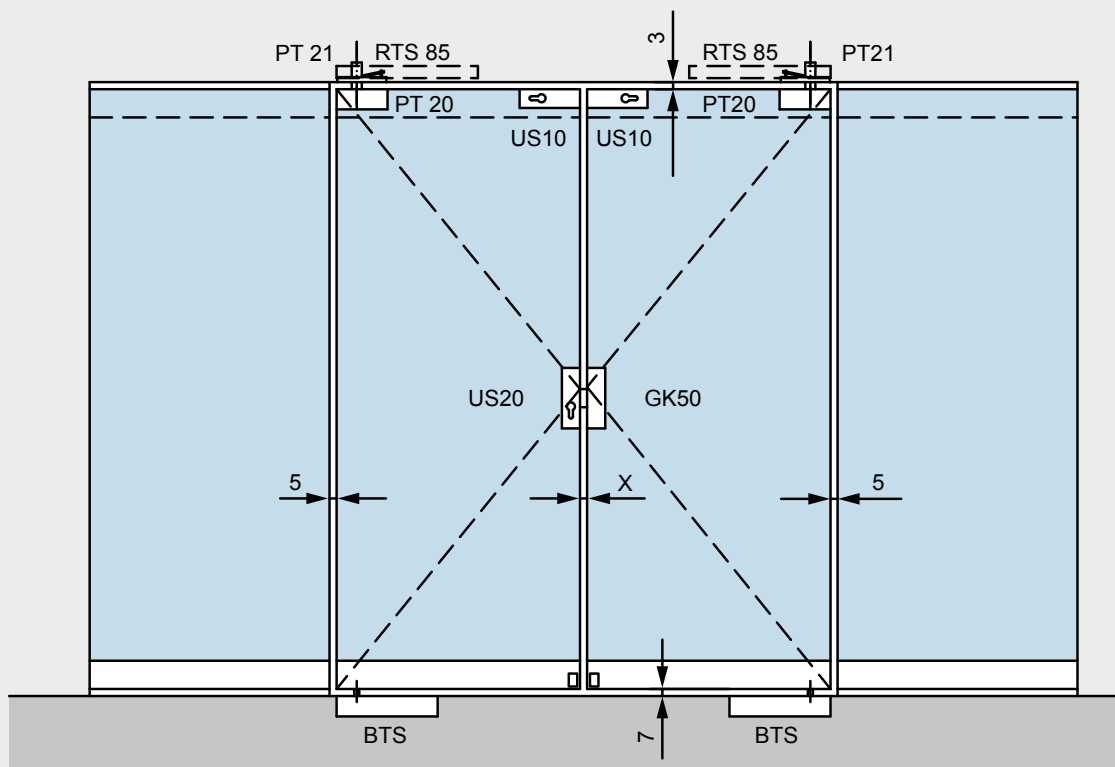

**Примечание:** при заказе указывайте толщину стекла.

### Габариты стекла - высота:

Высота шины - 105 мм	
Использование шины (шин)	общая высота двери минус
внизу	80 мм
вверху	80 мм
внизу + вверху	160,0 мм

\*Расстояния до пола и до потолка  
необходимо рассматривать по  
отдельности

### Вес зажимной шины:

Исполнение	Масса
Алюминий	7 кг/м
Матовая нержавеющая сталь	8,5 кг/м
Прокладки	10 мм
для	10,8 мм
стекла	12 мм
следующей	12,8 мм
толщины:	13,5 мм
	15 мм
	17 мм
	19 мм

### Необходимый зазор между створками дверей:

Смещенные подвесные двери и среднеподвесные двери	
Ширина отдельной створки	X
> 600 мм	5 мм

Допуск по толщине стекла: +/- 0,5 мм

RTS = поперечный доводчик

## Технические данные

Максимальные габариты для использования нижних зажимных шин в сочетании с верхними дверными шинами или верхними патч-фитингами

### Панели с зажимными шинами для дверей, открывающихся в обе стороны, в сочетании с ...

	Тип панели	Стандартная нижняя дверная шина			Нижняя дверная шина особого типа с нижней полоской из ковanej стали			Комментарии
		масса кг	ширина мм	высота мм	масса кг	ширина мм	высота мм	
								
<b>Зажимные шины для среднеподвесных дверей, в сочетании с...</b>								
... Патч-фитинги UNIVERSAL	●	110	1.200	3.000	120	1.200	3.500	* Для часто используемых дверей обычно рекомендуется использовать нижнюю полоску из ковanej стали с уменьшенными макс. габаритами. Ось вращения 20 мм ** только для дверей, открывающихся в обе стороны, с зажимными шинами сверху и снизу
... Патч-фитинги MUNDUS <sup>1)</sup>								
MUNDUS Comfort	●	150	1.200	3.000	150*	1.200*	3.000*	
MUNDUS Premium	●	150	1.200	3.000	200 (170*)	1300 (1200*)	3 800 (3 500*)	
... Патч-фитинги EP UNIVERSAL (с защитой от заземления)	●	100	1.100	3.000				
... Стандартные зажимные шины	●	150	1.200	3.500	200*** (150*)	1.400*** (1.200*)	4.000 (3.500*)	
... Зажимные шины без зажимов	●	120	1.200	3.500				

### Панели с зажимными шинами для дверей, открывающихся в одну сторону, в сочетании с ...

	Тип панели	Стандартная нижняя дверная шина			Комментарии
		масса кг	ширина мм	высота мм	
<b>Зажимные шины для смещенных подвесных дверей в конструкциях из закаленного стекла, в сочетании с...</b>					
... Патч-фитинги EA	●	100	1.200	3.000	упор двери 34 мм для конструкций из закаленного стекла
... Стандартные зажимные шины	●	100	1.200	3.500	
<b>Зажимные шины для смещенных подвесных дверей в рамах с пазом (24 мм - 26 мм глубина паза), в сочетании с ...</b>					
... Патч-фитинги EA	●	90	1.100	3.000	упор двери 40 мм/42 мм для глубины паза 24 мм-26 мм
... Стандартные зажимные шины	●	90	1.100	3.500	
<b>Зажимные шины для смещенных подвесных дверей в рамах с пазом (27 мм - 40 мм глубина паза), в сочетании с ...</b>					
... Патч-фитинги EA	●	80	1.000	3.000	упор двери 43 мм/58 мм для глубины паза 27 мм-40 мм
... Стандартные зажимные шины	●	80	1.000	3.500	

Момент затяжки крепежных винтов: Винты M8: 15 Н·м

1) Для дверей массой более 150 кг или высотой более 3000 мм необходима проклейка. Инструкции по проклейке приведены в матрице по габаритным размерам дверей, фурнитуре ТВ для конструкций из однослойного безопасного стекла.

**TP/TA EASY Safe**  
в сочетании с патч-фитингами MUNDUS

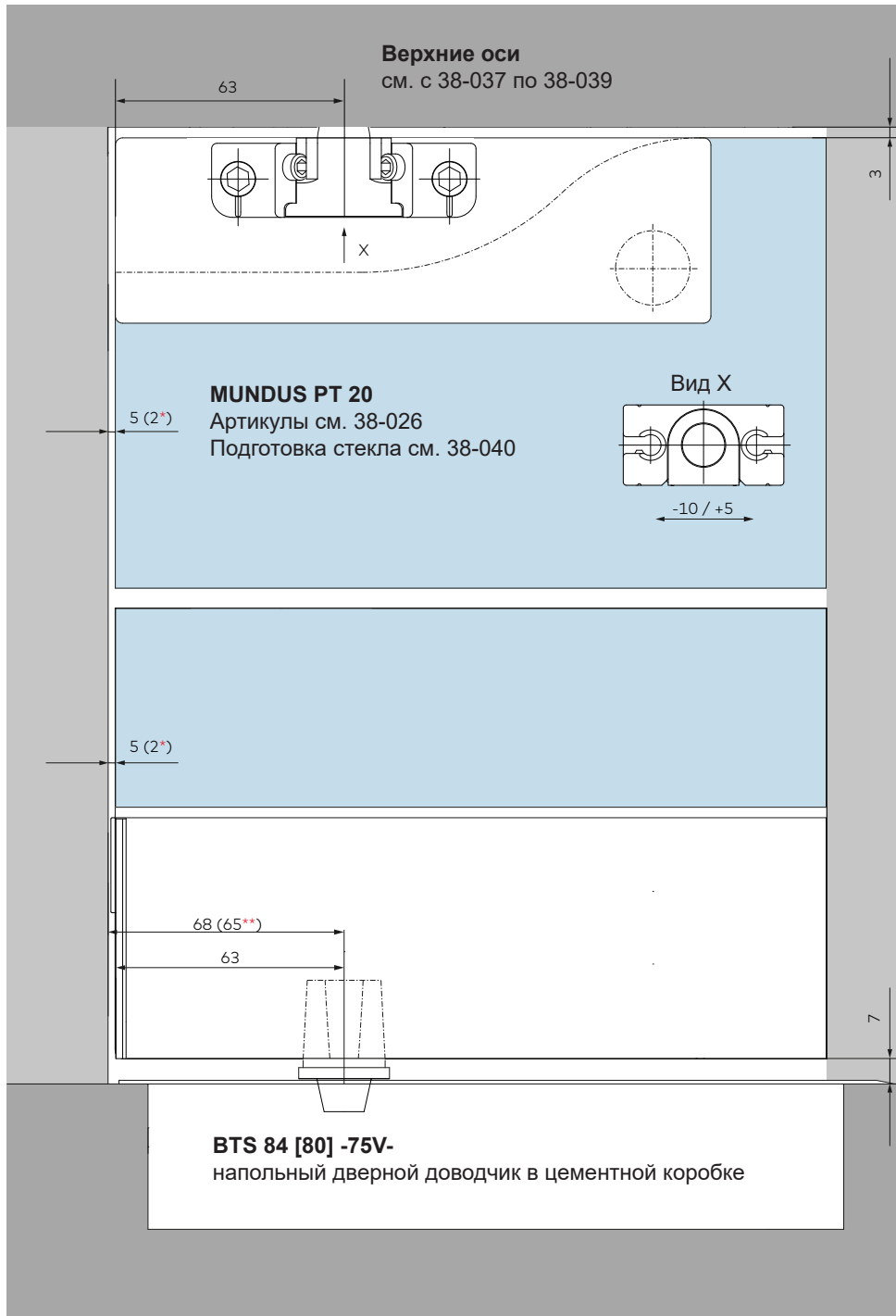

\* без крышки  
\*\* к стене

# Поперечный разрез шины

Зажимная шина

Зажимная шина боковой панели

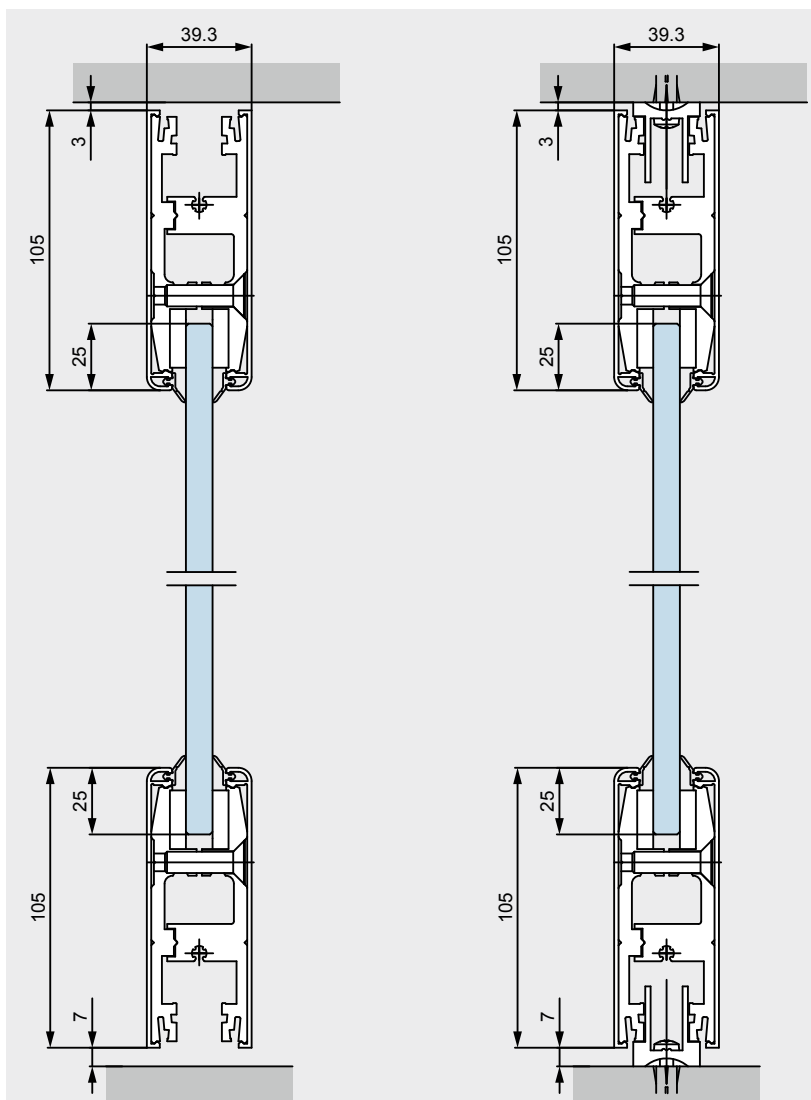

**Описание изделия**

**Арт. №**

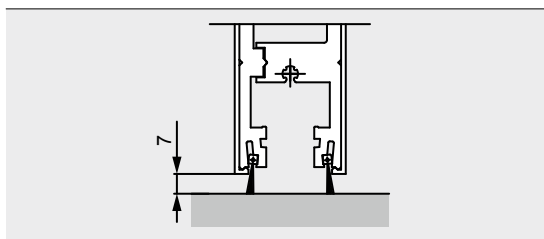

**Двойная щетка уплотнения**  
 для зажимных шин (также в зоне вставок, замков и т.д.)  
 фиксированной длины 2 000 мм

**\*40.751/40.753**

# Детали конструкции

**Указывать при заказе:**

- Направление по DIN и направление открывания
- Ось вращения или глубина паза
- точная ширина створки
- Толщина и тип стекла (TSG, отожженное стекло или LSG из TSG)
- Подробная информация о типе системы запирания

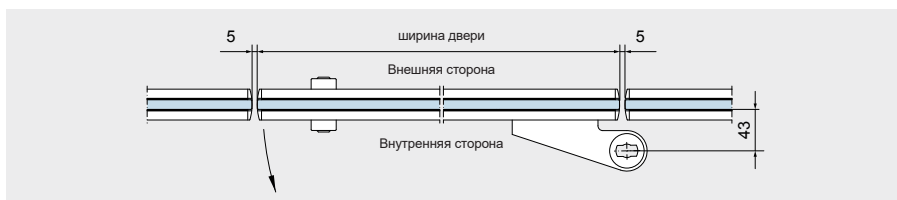

Смещенная подвесная дверь в конструкции из закаленного стекла

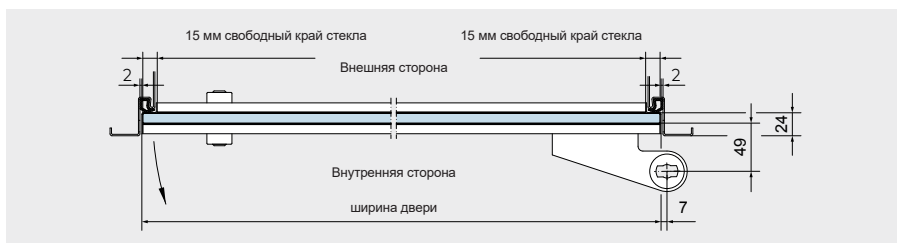

Смещенная подвесная дверь в раме с притвором 24 мм

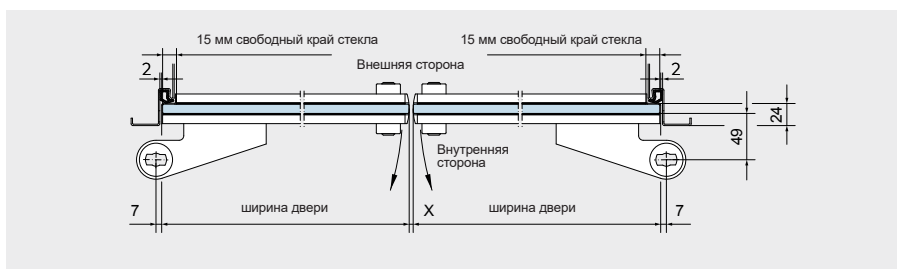

Пара смещенных подвесных дверей в раме с притвором 24 мм

X = зазор 5 мм

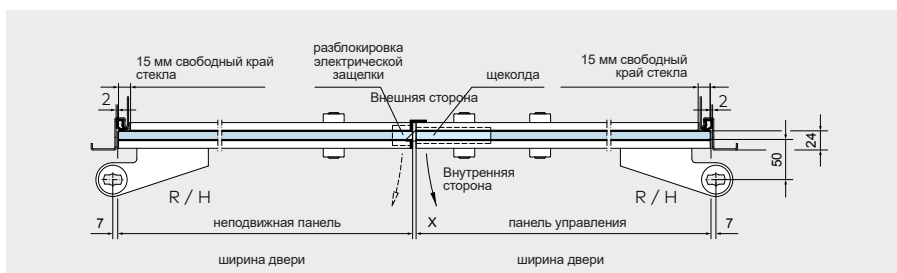

Пара смещенных подвесных дверей в раме с притвором 24 мм (также выпускается со вставками для центроподвесных дверей), с разблокировкой электрической защелки и щеколдой

X = зазор 5 мм

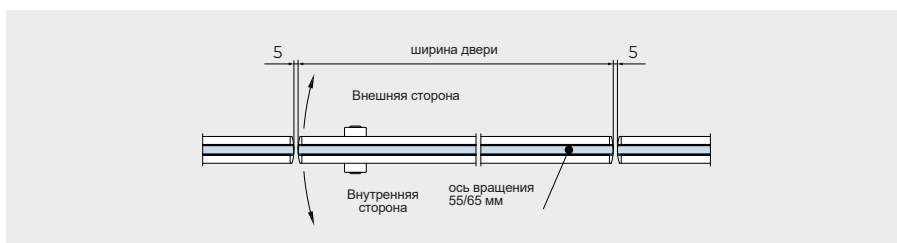

Среднеподвесные двери с осью вращения 55/65 мм и 20 мм

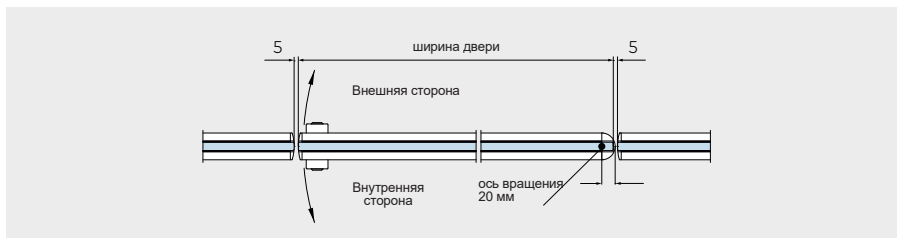

# Зажимные шины для смещенных подвесных дверей в конструкциях из однослойного безопасного стекла без рам с пазами

В сборе, для стекла толщиной 10 мм, без свободных краев стекла, расстояние от оси вращения до поверхности стекла 43 мм

**Примечание:** обратите внимание на внутреннее винтовое соединение зажимной шины

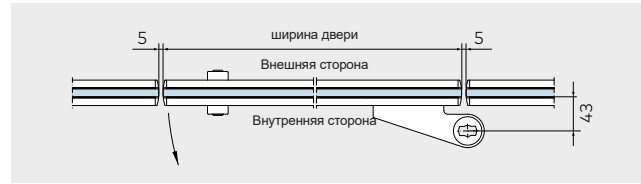

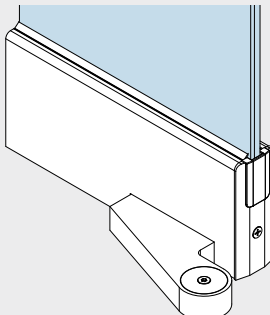
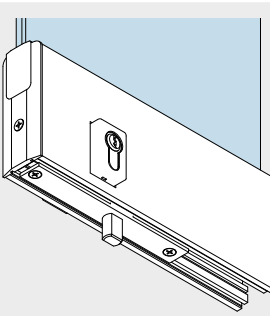
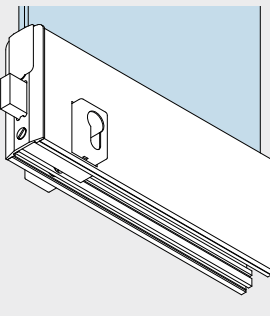
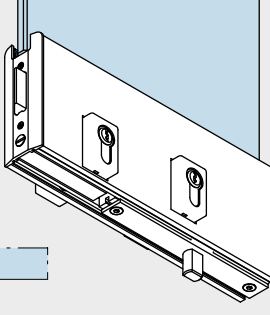
	Описание изделия	Арт. №
	Нижняя шина	<b>*40.731/40.733</b>
	Дополнительный модуль с напольным замком-фиксатором, подготовлен к европрофильному цилиндру, одноходный, с устойчивым к коррозии ригелем	<b>*40.751/40.753</b>
	Дополнительный модуль с боковым замком-фиксатором, подготовлен к европрофильному цилиндру, с двойным ходом	<b>*40.771/40.773</b>
	Дополнительный модуль с нижним замком-фиксатором, подготовлен к использованию с европрофильным цилиндром, одноходным, с устойчивым к коррозии ригелем и закаленным защитным роликовым штифтом, а также щеколдой сбоку для разблокировки электрической защелки	<b>*40.779/40.781</b>

\* Левая и правая конфигурации определяются при взгляде со стороны подвешивания (на иллюстрации показан правосторонний вариант)

**Указывать при заказе:**

- Направление по DIN
- точная ширина створки
- Толщина и тип стекла (TSG, отожженное стекло или LSG из TSG)
- Подробная информация о типе системы запирания

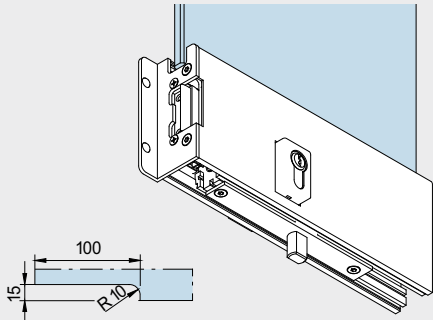
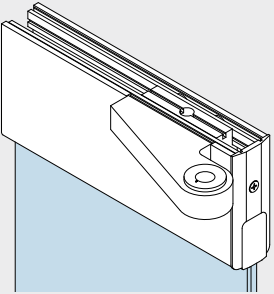
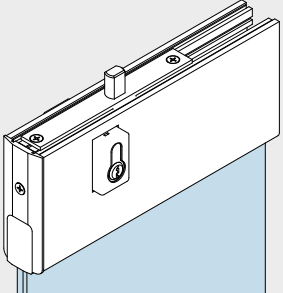
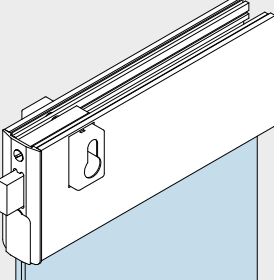
	Описание изделия	Арт. №
	<p><b>Дополнительный модуль с замком с ригелем, закрывающимся вниз,</b> подготовленным под PZ, одноходным, с устойчивым к коррозии ригелем и закаленным защитным роликовым штифтом, а также с боковым электрическим механизмом открывания (стандарт: замок, для разблокировки которого необходимо подать напряжение, 6—12 В +/-)</p>	<p><b>*40.783/40.785</b> (для Арт. № 40.781/40.779)</p>
	<p><b>Верхняя шина</b></p>	<p><b>*40.732/40.734</b></p>
	<p><b>Дополнительный модуль с верхним замком-фиксатором, подготовлен к европрофильному цилиндру, одноходовым</b></p>	<p><b>*40.752/40.754</b></p>
	<p><b>Дополнительный модуль с боковым замком-фиксатором, подготовлен к европрофильному цилиндру, с двойным ходом</b></p>	<p><b>*40.772/40.774</b></p>

\* Левая и правая конфигурации определяются при взгляде со стороны подвешивания (на иллюстрации показан правосторонний вариант)

# Зажимные шины для смещенных подвесных дверей в конструкциях из закаленного стекла без рам с пазами

## Указывать при заказе:

- Направление по DIN
- точная ширина створки
- Толщина и тип стекла (TSG, отожженное стекло или LSG из TSG)
- Подробная информация о типе системы запирания

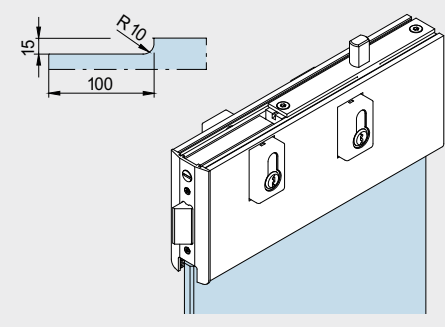
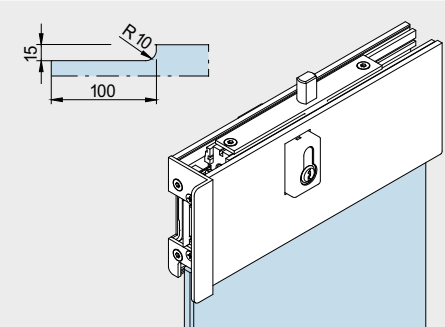
	Описание изделия	Арт. №
	<p><b>Верхняя зажимная шина Дополнительный модуль с верхним замком-фиксатором, подготовлен к использованию с европрофильным цилиндром, одноходным, с устойчивым к коррозии ригелем и закаленным защитным роликовым штифтом, а также щеколдой сбоку для разблокировки электрической защелки</b></p>	<p><b>**40.780/40.782</b></p>
	<p><b>Дополнительный модуль с верхним замком-фиксатором, подготовлен к использованию с европрофильным цилиндром, одноходным, с устойчивым к коррозии ригелем и закаленным защитным роликовым штифтом, а также разблокировкой электрической защелки (стандарт: замок, для разблокировки которого необходимо подать напряжение, 6—12 В -/-)</b></p>	<p><b>*40.784/40.786</b> (для Арт. № 40.782/40.780)</p>
	<p>* Левая и правая конфигурации определяются при взгляде со стороны подвешивания (на иллюстрации показан правосторонний вариант)</p> <p>** Левая и правая конфигурации определяются при взгляде со стороны подвешивания (на иллюстрации показан левосторонний вариант)</p>	

# Зажимные шины для смещенных подвесных дверей в рамах с пазами

## С глубиной притвора 24 мм

В сборе, для стекла толщиной 10 мм, полоска 40 мм, со свободными краями стекла слева и справа, расстояние от оси вращения до поверхности стекла 50 мм. Также доступны для глубины паза до 40 мм. При необходимости обратитесь в наш технический отдел.

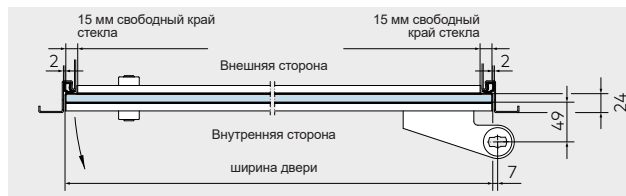

### Указывать при заказе:

- Направление по DIN
- Максимальная глубина притвора - 40 мм
- точная ширина створки
- Толщина и тип стекла (TSG, отожженное стекло или LSG из TSG)
- Подробная информация о типе системы запирания

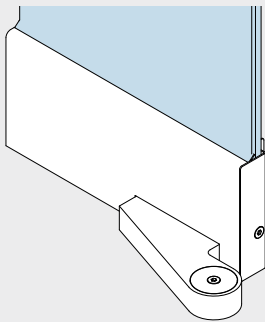
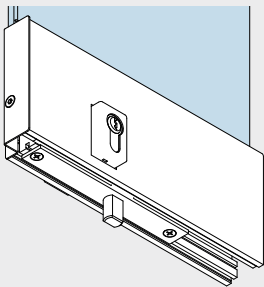
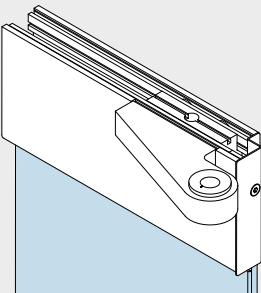
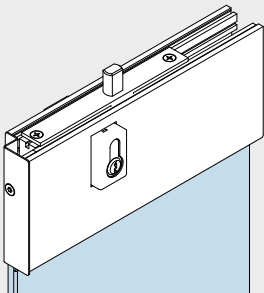
	Описание изделия	Арт. №
	<p><b>Нижняя шина</b></p>	<p><b>*40.735/40.737</b></p>
	<p><b>Дополнительный модуль с нижним замком-фиксатором, подготовлен к европрофильному цилиндру, одноходный, с устойчивым к коррозии ригелем и закаленным защитным роликовым штифтом</b></p>	<p><b>*40.755/40.757</b></p>
	<p><b>Верхняя шина</b></p>	<p><b>*40.736/40.738</b></p>
	<p><b>Дополнительный модуль с верхним замком-фиксатором, подготовлен к европрофильному цилиндру, одноходный, с устойчивым к коррозии ригелем и закаленным защитным роликовым штифтом</b></p>	<p><b>*40.756/40.758</b></p>

\* Левая и правая конфигурации определяются при взгляде со стороны подвешивания (на иллюстрации показан правосторонний вариант)

## Зажимные шины для смещенных подвесных дверей в рамах с пазами

### С глубиной паза 24 мм

В сборе, для стекла толщиной 10 мм, полоска 40 мм, со свободным краем стекла 15 мм, расстояние от оси вращения до поверхности стекла 50 мм

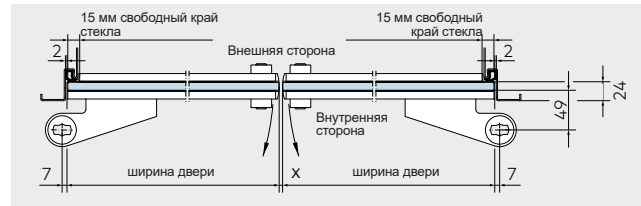

#### Описание изделия

#### Арт. №

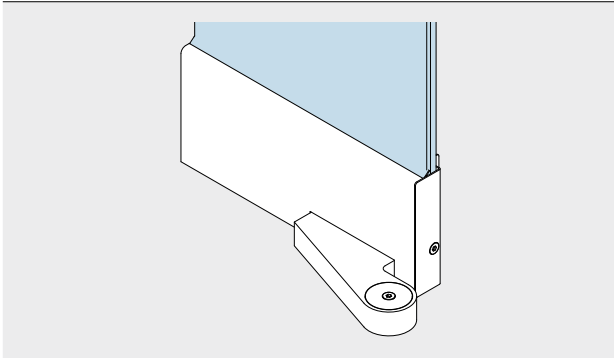

Нижняя шина

\*40.739/40.741

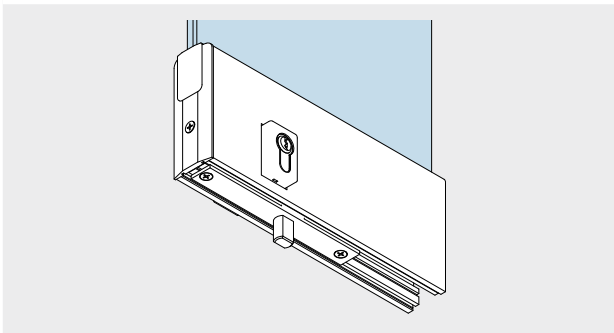

Дополнительный модуль с нижним замком-фиксатором, подготовлен к европрофильному цилиндру, одноходовым

\*40.759/40.761

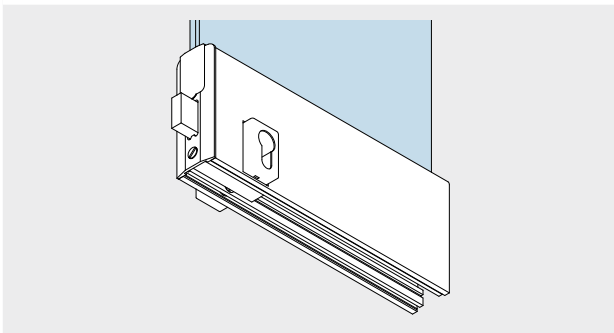

Дополнительный модуль с боковым замком-фиксатором, подготовлен к европрофильному цилиндру, с двойным ходом

\*40.775/40.777

\* Левая и правая конфигурации определяются при взгляде со стороны подвешивания (на иллюстрации показан правосторонний вариант)

**Указывать при заказе:**

- Направление по DIN
- Максимальная глубина притвора — 40 мм
- точная ширина створки
- Толщина и тип стекла (TSG, отожженное стекло или LSG из TSG)
- Подробная информация о типе системы запирания

	Описание изделия	Арт. №
	<p><b>Нижняя шина</b> с нижним замком с ригелем, подготовлен к использованию с европрофильным цилиндром, одноходным, с устойчивым к коррозии ригелем и закаленным защитным роликовым штифтом, а также щеколдой сбоку для разблокировки электрической защелки</p>	*40.743/40.745
	<p><b>Дополнительный модуль с нижним ригелем, подготовлен к использованию с европрофильным цилиндром, одноходным, с устойчивым к коррозии ригелем и закаленным защитным роликовым штифтом, а также щеколдой сбоку для разблокировки электрической защелки (стандарт: замок, для разблокировки которого необходимо подать напряжение, 6—12 В -/~)</b></p>	*40.747/40.749
<p>* Левая и правая конфигурации определяются при взгляде со стороны подвешивания (на иллюстрации показан правосторонний вариант)</p>		

## Зажимные шины для смещенных подвесных дверей в рамах с пазами

### Указывать при заказе:

- Направление по DIN
- Максимальная глубина притвора — 40 мм
- точная ширина створки
- Толщина и тип стекла (TSG, отожженное стекло или LSG из TSG)
- Подробная информация о типе системы запирания

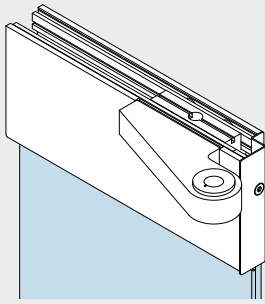
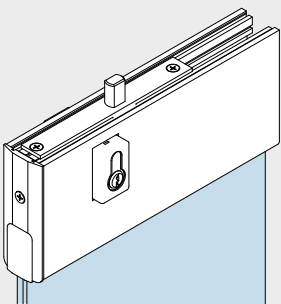
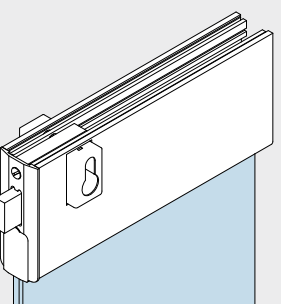
	Описание изделия	Арт. №
	Верхняя шина	<b>*40.740/40.742</b>
	Дополнительный модуль с верхним замком-фиксатором, подготовлен к европрофильному цилиндру, одноходовым	<b>*40.760/40.762</b>
	Дополнительный модуль с боковым замком-фиксатором, подготовлен к европрофильному цилиндру, с двойным ходом	<b>*40.776/40.778</b>
<p>* Левая и правая конфигурации определяются при взгляде со стороны подвешивания (на иллюстрации показан правосторонний вариант)</p>		

# Двойная дверь с электрическим механизмом открывания и щеколдой

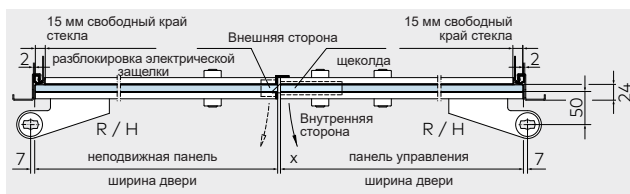

## Описание изделия

## Арт. №

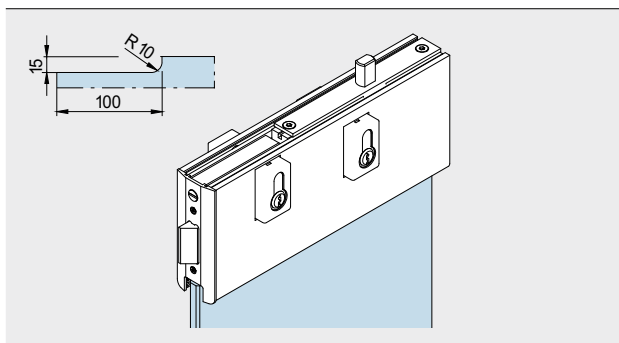

### Верхняя шина

**\*40.744/40.746**

с верхним замком-фиксатором, подготовлен к использованию с европрофильным цилиндром, одноходным, с устойчивым к коррозии ригелем и закаленным защитным роликовым штифтом, а также щеколдой сбоку для разблокировки электрической защелки

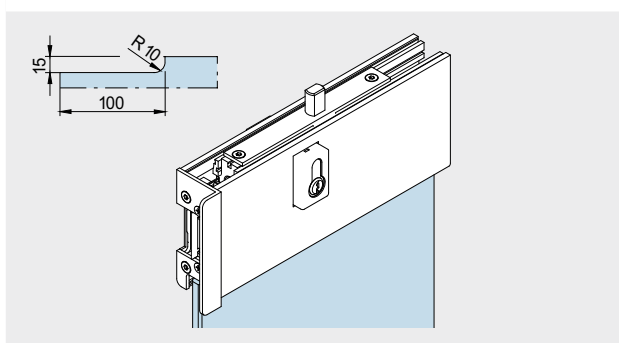

**Дополнительный модуль с верхним ригелем, подготовлен к использованию с европрофильным цилиндром, одноходным, с устойчивым к коррозии ригелем и закаленным защитным роликовым штифтом, а также щеколдой сбоку для разблокировки электрической защелки (стандарт: замок, для разблокировки которого необходимо подать напряжение, 6—12 В -/~)**

**\*\*40.748/40.750**  
(для Арт. №  
04.182/04.180)

- \* Левая и правая конфигурации определяются при взгляде со стороны подвешивания (на иллюстрации показан левосторонний вариант)
- \*\* Левая и правая конфигурации определяются при взгляде со стороны подвешивания (на иллюстрации показан правосторонний вариант)

# Зажимные шины для дверей, открывающихся в обе стороны

**В сборе, для стекла толщиной 10 мм**

Размер оси вращения для комбинации зажимной шины и

фурнитуры UNIVERSAL 55/65 мм

Размер оси вращения для комбинации зажимной шины и  
фурнитуры MUNDUS 58/68 мм

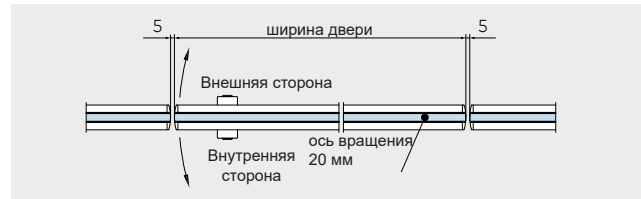

	Описание изделия	Арт. №
	<p><b>Нижняя шина</b> со вставкой из нержавеющей стали под шпindelь напольного доводчика, или круглая ось вращения 14 мм Ø</p>	<p><b>*40.701/40.801</b></p>
	<p><b>Дополнительный модуль с нижним замком-фиксатором, подготовлен к европрофильному цилиндру, одноходовым</b></p>	<p><b>*40.711/40.811</b></p>
	<p><b>Дополнительный модуль с нижним замком-фиксатором, подготовлен к КАВА, одноходовый, с устойчивым к коррозии болтом и закаленным защитным роликовым штифтом</b></p>	<p><b>*40.763/40.863</b></p>
	<p><b>Дополнительный модуль с запорной планкой для закрывания на боковой затвор</b> ширина двери до макс. 1200 мм (&gt; 1200 мм на заказ)</p>	<p><b>40.915</b></p>

\* Заказ Арт. №: Левая и правая конфигурации определяются при взгляде со стороны подвешивания. (На иллюстрации показан правосторонний вариант)

**Указывать при заказе:**

- Направление по DIN
- точная ширина створки
- Толщина и тип стекла (TSG, отожженное стекло или LSG из TSG)
- Подробная информация о типе системы запирания

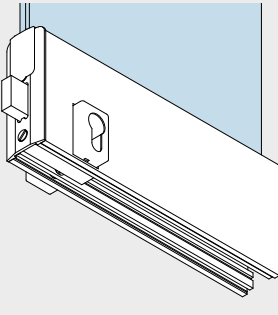
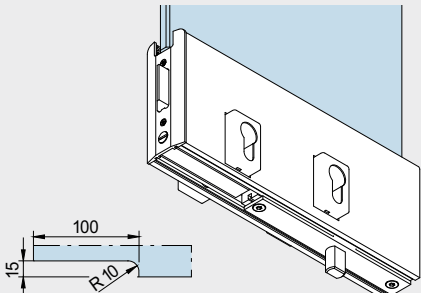
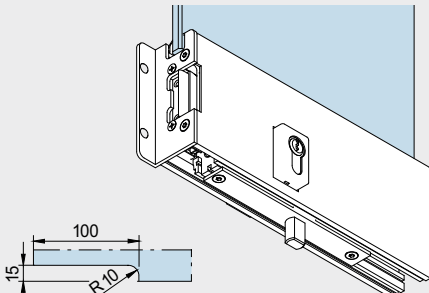
	Описание изделия	Арт. №
	<p><b>Дополнительный модуль с боковым замком-фиксатором, подготовлен к европрофильному цилиндру, с двойным ходом</b></p>	<p><b>*40.721/40.821</b></p>
	<p><b>Нижняя шина</b> со щеколдой сбоку для разблокировки электрической защелки и напольным замком с ригелем, подготовлен к европрофильному цилиндру, одноходный, с устойчивым к коррозии ригелем и закаленным защитным роликовым штифтом. Использование щеколды или разблокировки электрической защелки зависит от ситуации с дверью, открывающейся в одну сторону.</p>	<p><b>*40.791/40.793</b></p>
	<p><b>Дополнительный модуль с разблокировкой электрической защелки сбоку</b> (стандарт: замок, для разблокировки которого необходимо подать напряжение, 6-12 В -/-) и напольным стопорным болтом, подготовлен к использованию с европрофильным цилиндром, одноходным, с устойчивым к коррозии ригелем и закаленным защитным роликовым штифтом. Использование щеколды или разблокировки электрической защелки зависит от ситуации с дверью, открывающейся в одну сторону.</p>	<p><b>*40.796/40.798</b></p>

\* Заказ Арт. №: Левая и правая конфигурации определяются при взгляде со стороны подвешивания. (На иллюстрации показан правосторонний вариант)

# Зажимные шины для дверей, открывающихся в обе стороны

**В сборе, для стекла толщиной 10 мм**

Размер оси вращения для комбинации зажимной шины и фурнитуры UNIVERSAL 55/65 мм

Размер оси вращения для комбинации зажимной шины и фурнитуры MUNDUS 58/68 мм

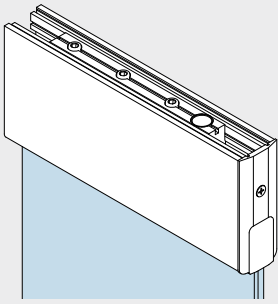
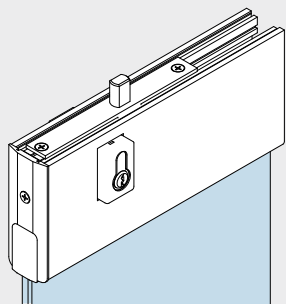
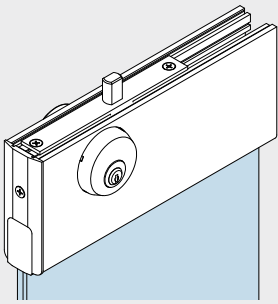
	Описание изделия	Арт. №
	<p><b>Нижняя шина со вставкой под ось вращения Ø 15 мм</b></p>	<p><b>*40.702/40.802</b></p>
	<p><b>Дополнительный модуль с верхним замком-фиксатором, подготовлен к европрофильному цилиндру, одноходный, с устойчивым к коррозии ригелем и закаленным защитным роликовым штифтом</b></p>	<p><b>*40.712/40.812</b></p>
	<p><b>Дополнительный модуль с верхним замком-фиксатором, подготовлен к KABA, одноходный, с устойчивым к коррозии ригелем и закаленным защитным роликовым штифтом</b></p>	<p><b>*40.763/40.863</b></p>

\* Заказ Арт. №: Левая и правая конфигурации определяются при взгляде со стороны подвешивания. (На иллюстрации показан правосторонний вариант)

**Указывать при заказе:**

- Направление по DIN
- точная ширина створки
- Толщина и тип стекла (TSG, отожженное стекло или LSG из TSG)
- Подробная информация о типе системы запирания

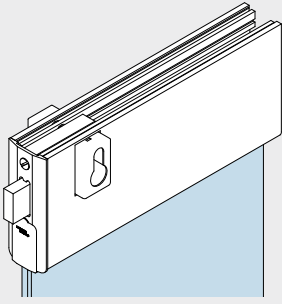
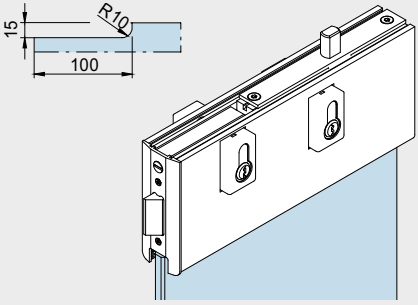
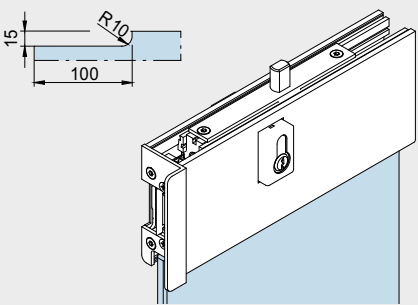
	Описание изделия	Арт. №
	<p><b>Верхняя шина</b> с боковым замком-фиксатором, подготовлен к европрофильному цилиндру, с двойным ходом</p>	*40.722/40.822
	<p><b>Дополнительный модуль со щеколдой сбоку для разблокировки электрической защелки и верхним замком с ригелем, подготовлен к европрофильному цилиндру, одноходный, с устойчивым к коррозии ригелем и закаленным защитным роликовым штифтом. Использование щеколды или разблокировки электрической защелки приводит к ситуации с дверью, открывающейся в одну сторону.</b></p>	*40.792/40.794
	<p><b>Дополнительный модуль со щеколдой сбоку для разблокировки электрической защелки (стандарт: замок, для разблокировки которого необходимо подать напряжение, 6-12 В -/-) и верхним замком с ригелем, подготовлен к использованию с европрофильным цилиндром, одноходным, с устойчивым к коррозии ригелем и закаленным защитным роликовым штифтом. Использование щеколды или разблокировки электрической защелки приводит к ситуации с дверью, открывающейся в одну сторону.</b></p>	*40.797/40.799

\* Заказ Арт. №: Левая и правая конфигурации определяются при взгляде со стороны подвешивания. (На иллюстрации показан правосторонний вариант)

# Зажимные шины для дверей, открывающихся в обе стороны, подготовленные для рамных доводчиков RTS 85

В сборе, для стекла толщиной 10 мм

Размер оси вращения для комбинации зажимной шины и фурнитуры UNIVERSAL 55/65 мм

Указывать при заказе:

- Направление по DIN
- точная ширина створки
- Толщина и тип стекла (TSG, отожженное стекло или LSG из TSG)
- Подробная информация о типе системы запирания

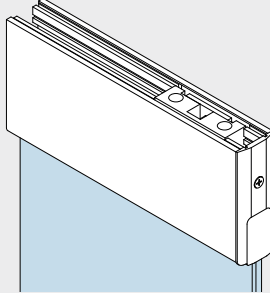
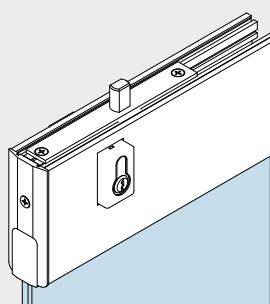
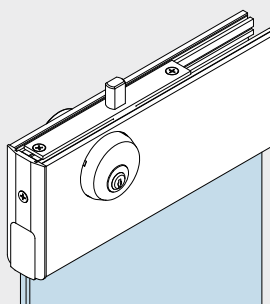
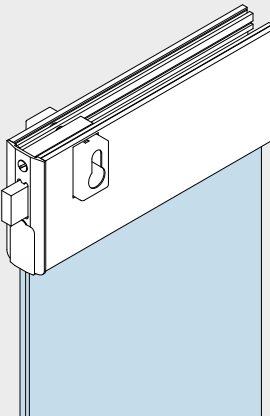
	Описание изделия	Арт. №
	<p><b>Верхняя шина</b> со вставкой для поперечного доводчика RTS</p>	<p><b>*40.706/40.806</b></p>
	<p><b>Дополнительный модуль с верхним замком-фиксатором, подготовлен к европрофильному цилиндру, одноходный, с устойчивым к коррозии ригелем и закаленным защитным роликовым штифтом</b></p>	<p><b>*40.716/40.816</b></p>
	<p><b>Дополнительный модуль с верхним замком-фиксатором, подготовлен к КАВА, одноходный, с устойчивым к коррозии ригелем и закаленным защитным роликовым штифтом</b></p>	<p><b>*40.767/40.867</b></p>
	<p><b>Дополнительный модуль с боковым замком-фиксатором, подготовлен к европрофильному цилиндру, с двойным ходом</b></p>	<p><b>*40.726/40.826</b></p>

\* Заказ Арт. №: Левая и правая конфигурации определяются при взгляде со стороны подвешивания. (На иллюстрации показан правосторонний вариант)

# Зажимные шины для дверей, открывающихся в обе стороны

В сборе, для стекла толщиной 10 мм

Размер оси вращения для комбинации зажимной шины и фурнитуры UNIVERSAL 55/65 мм

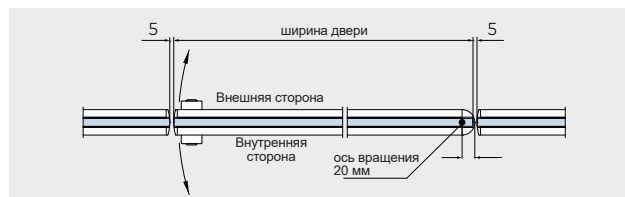

	Описание изделия	Арт. №
	<p><b>Нижняя шина</b> со шпindelной вставкой для напольного доводчика BTS</p>	<p><b>*40.703/40.803</b></p>
	<p><b>Дополнительный модуль с нижним замком-фиксатором, подготовлен к европрофильному цилиндру, одноходный, с устойчивым к коррозии ригелем и закаленным защитным роликовым штифтом</b></p>	<p><b>*40.713/40.813</b></p>
	<p><b>Дополнительный модуль с нижним замком-фиксатором подготовлен к КАВА, одноходный (нет на иллюстрации), с устойчивым к коррозии ригелем и закаленным защитным роликовым штифтом</b></p>	<p><b>*40.765/40.865</b></p>
	<p><b>Дополнительный модуль с боковым замком-фиксатором, подготовлен к европрофильному цилиндру, с двойным ходом</b></p>	<p><b>*40.723/40.823</b></p>

\* Заказ Арт. №: Левая и правая конфигурации определяются при взгляде со стороны подвешивания. (На иллюстрации показан правосторонний вариант)

# Зажимные шины для дверей, открывающихся в обе стороны

В сборе, для стекла толщиной 10 мм

Размеры оси вращения для комбинации двери с зажимной шиной, подготовлен для напольной оси, 20 мм

Указывать при заказе:

- Направление по DIN
- точная ширина створки
- Толщина и тип стекла (TSG, отожженное стекло или LSG из TSG)
- Подробная информация о типе системы запирания

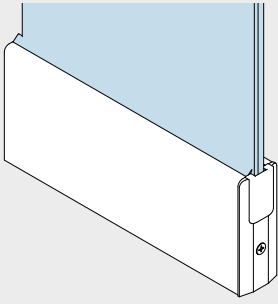
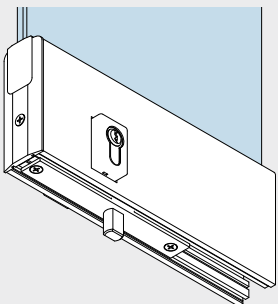
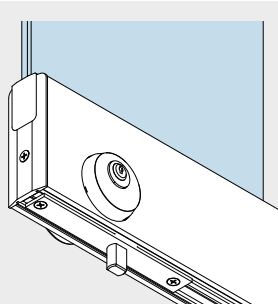
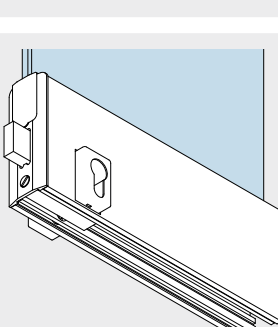
	Описание изделия	Арт. №
	<p><b>Нижняя шина</b> подготовлен для напольной оси</p>	<p><b>*40.707/40.807</b></p>
	<p><b>Нижняя шина</b> с напольным замком-фиксатором, подготовлен к европрофильному цилиндру, одноходный, с устойчивым к коррозии ригелем и закаленным защитным роликовым штифтом, <b>подготовлен для напольной оси</b></p>	<p><b>*40.717/40.817</b></p>
	<p><b>Дополнительный модуль с нижним замком-фиксатором, подготовлен к КАВА,</b> одноходный, с устойчивым к коррозии ригелем и закаленным защитным роликовым штифтом, с двойным ходом, подготовлен для напольной оси</p>	<p><b>*40.768/40.868</b></p>
	<p><b>Дополнительный модуль с боковым замком-фиксатором, подготовлен к европрофильному цилиндру, с двойным ходом, подготовлен для напольной оси</b></p>	<p><b>*40.717/40.827</b></p>

\* Заказ Арт. №: Левая и правая конфигурации определяются при взгляде со стороны подвешивания. (На иллюстрации показан правосторонний вариант)

**В сборе, для стекла толщиной 10 мм**

Размеры оси вращения для комбинации двери с зажимной шиной, подготовлен для напольной оси, 20 мм

**Указывать при заказе:**

- Направление по DIN
- точная ширина створки
- Толщина и тип стекла (TSG, отожженное стекло или LSG из TSG)
- Подробная информация о типе системы запирания

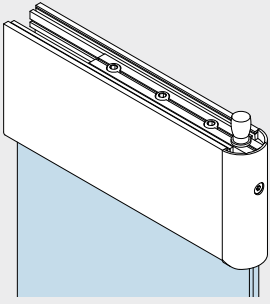
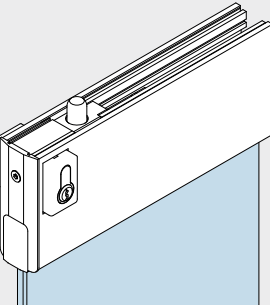
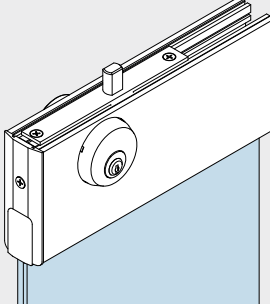
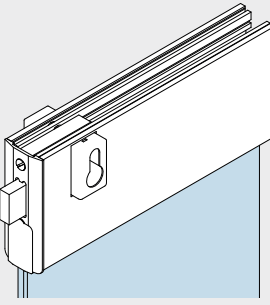
	Описание изделия	Арт. №
	<b>Верхняя шина</b> с осью вращения Ø 15 мм	<b>*40.704/40.804</b>
	<b>Дополнительный модуль с верхним замком-фиксатором, подготовлен к европрофильному цилиндру, одноходный, с устойчивым к коррозии ригелем и закаленным защитным роликовым штифтом</b>	<b>*40.714/40.814</b>
	<b>Дополнительный модуль с верхним замком-фиксатором, подготовлен к КАВА, одноходный, с устойчивым к коррозии ригелем и закаленным защитным роликовым штифтом</b>	<b>*40.766/40.866</b>
	<b>Дополнительный модуль с боковым замком-фиксатором, подготовлен к европрофильному цилиндру, с двойным ходом</b>	<b>*40.724/40.824</b>

\* Заказ Арт. №: Левая и правая конфигурации определяются при взгляде со стороны подвешивания. (На иллюстрации показан правосторонний вариант)

## Шины для боковой панели

В сборе, для стекла толщиной 10 мм

Указывать при заказе:

- Направление по DIN
- точная ширина створки
- Толщина и тип стекла (TSG, отожженное стекло или LSG из TSG)
- Подробная информация о типе системы запирания

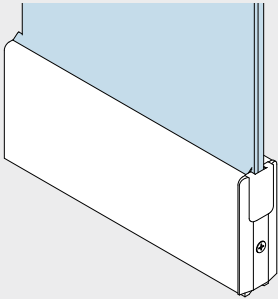
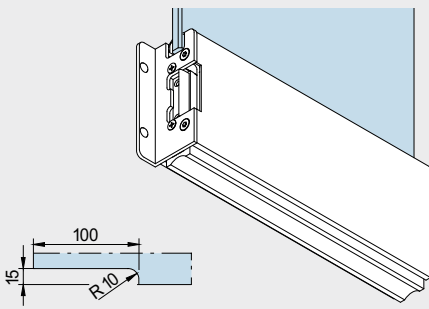
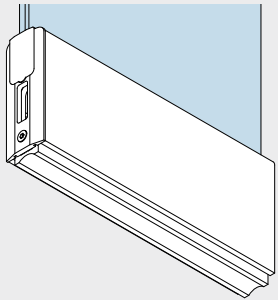
	Описание изделия	Арт. №
	<p><b>Нижняя шина для боковой панели,</b> длинной примерно до 6000 мм, со вставкой для шины 7 мм</p>	<p><b>40.901</b></p>
	<p><b>Дополнительный модуль с разблокировкой электрической защелки</b> (стандарт: замок, для разблокировки которого необходимо подать напряжение, 6-12 В +/-), ширина двери до макс. 1200 мм (&gt; 1200 мм на заказ)</p>	<p><b>*40.911/40.913</b></p>
	<p><b>Дополнительный модуль с запорной планкой для закрывания на боковой затвор</b> ширина двери до макс. 1200 мм (&gt; 1200 мм на заказ)</p>	<p><b>40.915</b></p>

\* Левая и правая конфигурации определяются при взгляде со стороны подвешивания (на иллюстрации показан правосторонний вариант)

**Указывать при заказе:**

- Направление по DIN
- точная ширина створки
- Толщина и тип стекла (TSG, отожженное стекло или LSG из TSG)
- Подробная информация о типе системы запирания

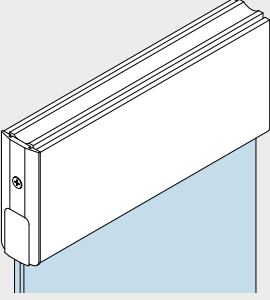
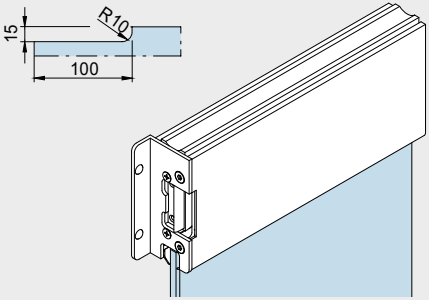
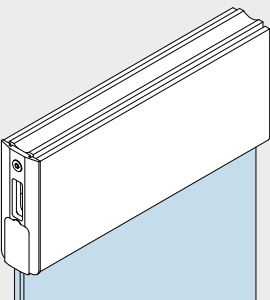
	Описание изделия	Арт. №
	<b>Верхняя шина для боковой части</b> , до прибл. до 6000 мм, со вставкой для шины 3 мм	<b>40.902</b>
	<b>Дополнительный модуль с разблокировкой электрической защелки</b> (стандарт: замок, для разблокировки которого необходимо подать напряжение, 6-12 В +/-)	<b>*40.912/40.914</b>
	<b>Дополнительный модуль с запорной планкой для закрывания на боковой затвор</b>	<b>40.916</b>

\* Левая и правая конфигурации определяются при взгляде со стороны подвешивания (на иллюстрации показан правосторонний вариант)

# Верхний центральный элемент рамы

с патч-фитингами см. EA

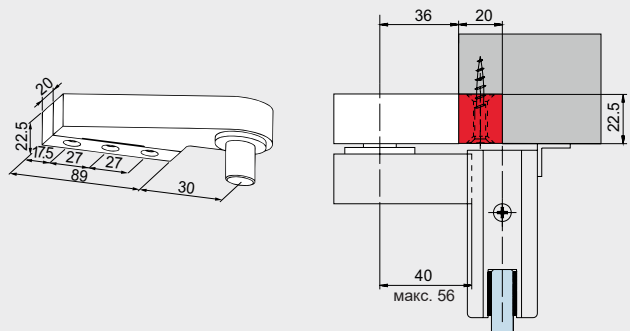
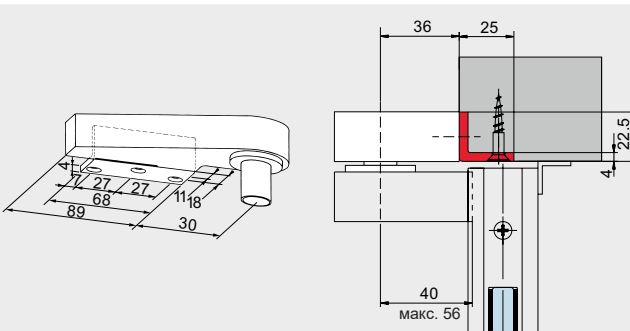
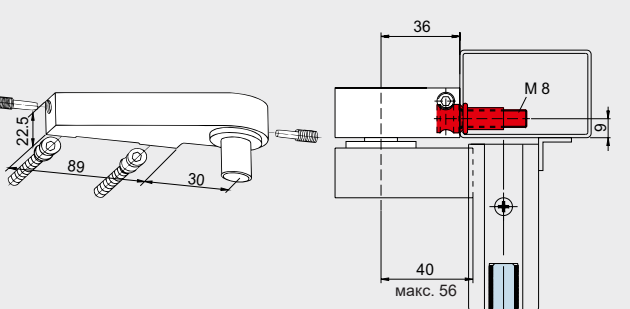
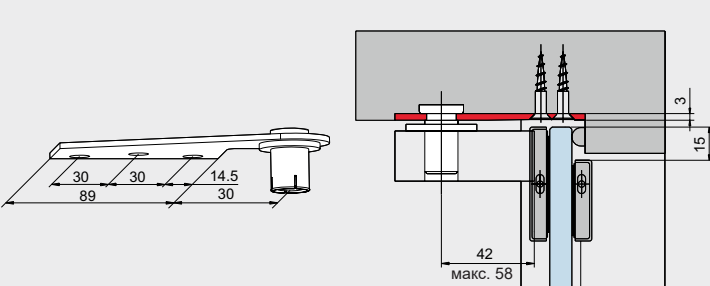
	Описание изделия	Арт. №
	<p><b>Верхний центр рамы с крепежным блоком</b></p>	<p><b>02.150</b></p>
	<p><b>Верхний центр рамы с угловым кронштейном</b></p>	<p><b>02.151</b></p>
	<p><b>Верхний центр рамы со специальными клиновидными винтовыми креплениями</b></p> <p>Сверлильный кондуктор:</p>	<p><b>*02.152/02.153</b></p> <p><b>8.02.081.001.50</b></p>
	<p><b>Верхний центр рамы AT 212 GSR с крепежной пластиной</b></p>	<p><b>*02.340/02.341</b></p>

\* Левая и правая конфигурации определяются при взгляде со стороны подвешивания (на иллюстрации показан правосторонний вариант)

## Специальные аксессуары и вставки для зажимных шин

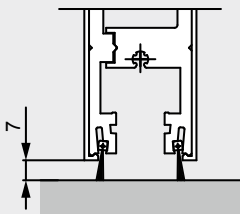
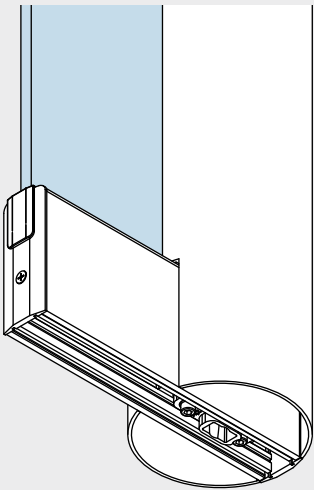
	Описание изделия	Арт. №
	<p><b>Двойная щетка уплотнения</b> для зажимных шин (также в зоне вставок, замков и т.д.)</p> <p>складская длина 2 м (= 1 шт.)</p>	<p><b>40.072</b> Щетка уплотнения 1 шт. = 2 м</p>
	<p><b>Круглый алюминиевый профиль</b> для дверей с защитой от заземления и осью вращения 65 мм, состоящих из 2 половинок, подготовленных для фитингов UNIVERSAL* или зажимных шин 106 мм.</p> <p>Указать:</p> <ul style="list-style-type: none"> <li>• Высоту панели (макс. 3000 мм, выше только на заказ)</li> <li>• Необходимая подготовка профиля для верхних и нижних фитингов фиксированной длины</li> </ul> <p>складская длина 6000 мм (не подготовленный) складская длина 3000 мм (не подготовленный)</p> <p>Масса в кг/м: Алюминий 4.744</p>	<p><b>03.380</b></p> <p><b>03.381</b> <b>03.382</b></p>

## Специальные аксессуары и вставки для зажимных шин

### Нижняя вставка

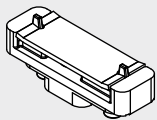
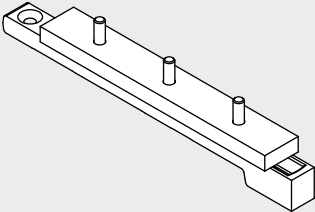
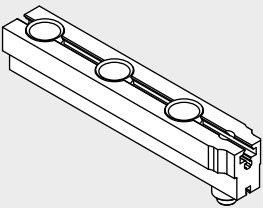
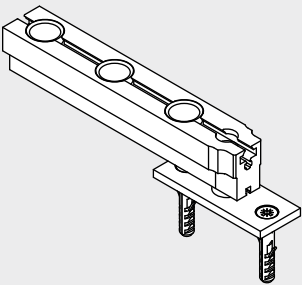
	Описание изделия	Арт. №
	<p><b>Нижняя вставка ES</b> для профиля шпинделя напольного доводчика или круглой оси вращения Ø 14 мм, (напольный доводчик BTS или напольная ось Арт. № 01.106 и 01.107), нерж. сталь, ось вращения 55/65 мм <b>макс. масса двери 150 кг,</b> <b>макс. ширина двери 1300 мм</b></p>	40.071
	<p><b>нижний стальной дверной рычаг ES (с неограниченной регулировкой)</b> в специальном варианте из кованой стали, установлена в дверные шины, под шпиндели напольного доводчика. (Также подходит для напольной оси 04.602, 04.603. Не подходит для напольной оси с круглой осью вращения). Для среднеподвесных дверей</p> <ul style="list-style-type: none"> <li>• двери средней используемости, <b>макс. масса двери 200 кг,</b> макс. ширина двери 1400 мм,</li> <li>• двери высокой используемости, <b>макс. масса двери 150 кг</b> макс. ширина двери 1200 мм, Ось вращения 20, 55 или 65 мм (указать в заказе)</li> </ul>	40.567
	<p><b>Нижний центр рамы ES,</b> алюминий, под напольные оси 01.106 и 01.107, ось вращения 20 мм, <b>макс. масса двери 80 кг</b></p>	40.565
	<p><b>Навинчиваемая напольная ось для влажных помещений,</b> без углубления в полу, со вставками для зажимной шины, <b>макс. 110 кг,</b> для стандартных осей вращения 20, 55, 65 мм (неограниченная регулировка)</p>	40.566

## Верхняя вставка

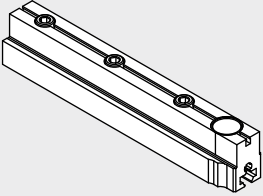
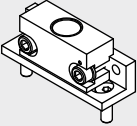
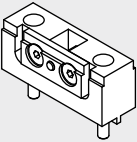
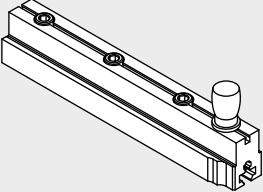
	Описание изделия	Арт. №
	<b>Верхняя вставка</b> ось вращения 20/55/65 мм, алюминий	40.564
	<b>Верхняя раздельная вставка ES,</b> алюминий, специальная, ось вращения 55/65 мм, не в стандартной зажимной шине	40.578
	<b>Верхняя вставка, оцинкованная сталь, ось вращения 65 мм, ES</b> для поперечного доводчика RTS, оцинкованная сталь, ось вращения 65 мм	40.577
	<b>Верхний центр рамы</b> Алюминий, ось вращения 20/55/65 мм	40.563

# Сравнение номеров артикулов старой программы зажимных шин / новой программы зажимных шин TP/TA EASY Safe

## Нижние шины

Описание изделия	Отделка	Арт. № по старому прайс-листу	Арт. № по НОВОМУ прайс-листу	Исполнение
Нижняя зажимная шина для распашной двери, высота 100 мм, в сборе, для стекла толщиной 10 мм, X= 55/65, без замка	Алюминий без обработки	80410110099	84070110099	слева
	Алюминий, анодированный под серебро	80410115099	84070115099	
	Алюминий, анодированный niro	80410115799	84070115799	
	Алюминий, специальная анодировка	80410119999	84070119999	
	Аналог алюминия EV 1 с порошковым покрытием	80410131899	84070131899	
	Алюминий с порошковым покрытием, цвет: белый (аналог RAL 9016)	80410135099	84070135099	
	Алюминий, погодостойчивое порошковое покрытие	80410139899	84070139899	
	Алюминий с порошковым покрытием специального цвета	80410139999	84070139999	
	NiRo матовый	80410170099	84070170099	
Нижняя зажимная шина для распашной двери, высота 100 мм, в сборе, для стекла толщиной 10 мм, X= 55/65, без замка	Алюминий без обработки	80410110099	84080110099	справа
	Алюминий, анодированный под серебро	80410115099	84080115099	
	Алюминий, анодированный niro	80410115799	84080115799	
	Алюминий, специальная анодировка	80410119999	84080119999	
	Аналог алюминия EV 1 с порошковым покрытием	80410131899	84080131899	
	Алюминий с порошковым покрытием, цвет: белый (аналог RAL 9016)	80410135099	84080135099	
	Алюминий, погодостойчивое порошковое покрытие	80410139899	84080139899	
	Алюминий с порошковым покрытием специального цвета	80410139999	84080139999	
	NiRo матовый	80410170099	84080170099	
Нижняя зажимная шина для распашной двери, высота 100 мм, в сборе, для стекла толщиной 10 мм, X= 55/65, замок с ригелем	Алюминий без обработки	80411110099	84071110099	слева
	Алюминий, анодированный под серебро	80411115099	84071115099	
	Алюминий, анодированный niro	80411115799	84071115799	
	Алюминий, специальная анодировка	80411119999	84071119999	
	Аналог алюминия EV 1 с порошковым покрытием	80411131899	84071131899	
	Алюминий с порошковым покрытием, цвет: белый (аналог RAL 9016)	80411135099	84071135099	
	Алюминий, погодостойчивое порошковое покрытие	80411139899	84071139899	
	Алюминий с порошковым покрытием специального цвета	80411139999	84071139999	
	NiRo матовый	80411170099	84071170099	
Нижняя зажимная шина для распашной двери, высота 100 мм, в сборе, для стекла толщиной 10 мм, X= 55/65, замок с ригелем	Алюминий без обработки	80411110099	84081110099	справа
	Алюминий, анодированный под серебро	80411115099	84081115099	
	Алюминий, анодированный niro	80411115799	84081115799	
	Алюминий, специальная анодировка	80411119999	84081119999	
	Аналог алюминия EV 1 с порошковым покрытием	80411131899	84081131899	
	Алюминий с порошковым покрытием, цвет: белый (аналог RAL 9016)	80411135099	84081135099	
	Алюминий, погодостойчивое порошковое покрытие	80411139899	84081139899	
	Алюминий с порошковым покрытием специального цвета	80411139999	84081139999	
	NiRo матовый	80411170099	84081170099	
Нижняя зажимная шина для распашной двери, высота 100 мм, в сборе, для стекла толщиной 10 мм, X= 55/65, замок с ригелем	Алюминий без обработки	80411110099	84071110099	слева
	Алюминий, анодированный под серебро	80411115099	84071115099	
	Алюминий, анодированный niro	80411115799	84071115799	
	Алюминий, специальная анодировка	80411119999	84071119999	
	Аналог алюминия EV 1 с порошковым покрытием	80411131899	84071131899	
	Алюминий с порошковым покрытием, цвет: белый (аналог RAL 9016)	80411135099	84071135099	
	Алюминий, погодостойчивое порошковое покрытие	80411139899	84071139899	
	Алюминий с порошковым покрытием специального цвета	80411139999	84071139999	
	NiRo матовый	80411170099	84071170099	

Описание изделия	Отделка	Арт. № по старому прайс-листу	Арт. № по НОВОМУ прайс-листу	Исполнение
Нижняя зажимная шина для распашной двери, высота 100 мм, в сборе, для стекла толщиной 10 мм, X= 55/65, замок с ригелем	Алюминий без обработки	80411110099	84081110099	справа
	Алюминий, анодированный под серебро	80411115099	84081115099	
	Алюминий, анодированный ni90	80411115799	84081115799	
	Алюминий, специальная анодировка	80411119999	84081119999	
	Аналог алюминия EV 1 с порошковым покрытием	80411131899	84081131899	
	Алюминий с порошковым покрытием, цвет: белый (аналог RAL 9016)	80411135099	84081135099	
	Алюминий, погодостойчивое порошковое покрытие	80411139899	84081139899	
	Алюминий с порошковым покрытием специального цвета	80411139999	84081139999	
	Ni90 матовый	80411170099	84081170099	
Нижняя зажимная шина для распашной двери, высота 100 мм, в сборе, для стекла толщиной 10 мм, X= 55/65, боковой замок с ригелем	Алюминий без обработки	80412110099	84072110099	слева
	Алюминий, анодированный под серебро	80412115099	84072115099	
	Алюминий, анодированный ni90	80412115799	84072115799	
	Алюминий, специальная анодировка	80412119999	84072119999	
	Аналог алюминия EV 1 с порошковым покрытием	80412131899	84072131899	
	Алюминий с порошковым покрытием, цвет: белый (аналог RAL 9016)	80412135099	84072135099	
	Алюминий, погодостойчивое порошковое покрытие	80412139899	84072139899	
	Алюминий с порошковым покрытием специального цвета	80412139999	84072139999	
	Ni90 матовый	80412170099	84072170099	
Нижняя зажимная шина для распашной двери, высота 100 мм, в сборе, для стекла толщиной 10 мм, X= 55/65, боковой замок с ригелем	Алюминий без обработки	80412110099	84082110099	справа
	Алюминий, анодированный под серебро	80412115099	84082115099	
	Алюминий, анодированный ni90	80412115799	84082115799	
	Алюминий, специальная анодировка	80412119999	84082119999	
	Аналог алюминия EV 1 с порошковым покрытием	80412131899	84082131899	
	Алюминий с порошковым покрытием, цвет: белый (аналог RAL 9016)	80412135099	84082135099	
	Алюминий, погодостойчивое порошковое покрытие	80412139899	84082139899	
	Алюминий с порошковым покрытием специального цвета	80412139999	84082139999	
	Ni90 матовый	80412170099	84082170099	
Нижняя зажимная шина для распашной двери, высота 100 мм, в сборе, для стекла толщиной 10 мм, X= 55/65, боковой замок с ригелем	Алюминий без обработки	80412110099	84072110099	слева
	Алюминий, анодированный под серебро	80412115099	84072115099	
	Алюминий, анодированный ni90	80412115799	84072115799	
	Алюминий, специальная анодировка	80412119999	84072119999	
	Аналог алюминия EV 1 с порошковым покрытием	80412131899	84072131899	
	Алюминий с порошковым покрытием, цвет: белый (аналог RAL 9016)	80412135099	84072135099	
	Алюминий, погодостойчивое порошковое покрытие	80412139899	84072139899	
	Алюминий с порошковым покрытием специального цвета	80412139999	84072139999	
	Ni90 матовый	80412170099	84072170099	
Нижняя зажимная шина для распашной двери, высота 100 мм, в сборе, для стекла толщиной 10 мм, X= 55/65, боковой замок с ригелем	Алюминий без обработки	80412110099	84082110099	справа
	Алюминий, анодированный под серебро	80412115099	84082115099	
	Алюминий, анодированный ni90	80412115799	84082115799	
	Алюминий, специальная анодировка	80412119999	84082119999	
	Аналог алюминия EV 1 с порошковым покрытием	80412131899	84082131899	
	Алюминий с порошковым покрытием, цвет: белый (аналог RAL 9016)	80412135099	84082135099	
	Алюминий, погодостойчивое порошковое покрытие	80412139899	84082139899	
	Алюминий с порошковым покрытием специального цвета	80412139999	84082139999	
	Ni90 матовый	80412170099	84082170099	

Описание изделия	Отделка	Арт. № по старому прайс-листу	Арт. № по НОВОМУ прайс-листу	Исполнение
Нижняя зажимная шина для распашной двери, высота 100 мм, в сборе, для стекла толщиной 10 мм, X= 55/65, замок с ригелем, подготовлен для круглого цилиндра (КАВА)	Алюминий без обработки	80416310099	84076310099	слева
	Алюминий, анодированный под серебро	80416315099	84076315099	
	Алюминий, анодированный niro	80416315799	84076315799	
	Алюминий, специальная анодировка	80416319999	84076319999	
	Аналог алюминия EV 1 с порошковым покрытием	80416331899	84076331899	
	Алюминий с порошковым покрытием, цвет: белый (аналог RAL 9016)	80416335099	84076335099	
	Алюминий, погодостойчивое порошковое покрытие	80416339899	84076339899	
	Алюминий с порошковым покрытием специального цвета	80416339999	84076339999	
	NiRo матовый	80416370099	84076370099	
Нижняя зажимная шина для распашной двери, высота 100 мм, в сборе, для стекла толщиной 10 мм, X= 55/65, замок с ригелем, подготовлен для круглого цилиндра (КАВА)	Алюминий без обработки	80416310099	84086310099	справа
	Алюминий, анодированный под серебро	80416315099	84086315099	
	Алюминий, анодированный niro	80416315799	84086315799	
	Алюминий, специальная анодировка	80416319999	84086319999	
	Аналог алюминия EV 1 с порошковым покрытием	80416331899	84086331899	
	Алюминий с порошковым покрытием, цвет: белый (аналог RAL 9016)	80416335099	84086335099	
	Алюминий, погодостойчивое порошковое покрытие	80416339899	84086339899	
	Алюминий с порошковым покрытием специального цвета	80416339999	84086339999	
	NiRo матовый	80416370099	84086370099	
Нижняя зажимная шина для распашной двери, высота 100 мм, в сборе, для стекла толщиной 10 мм, X= 55/65, замок с ригелем, подготовлен для круглого цилиндра (КАВА)	Алюминий без обработки	80416310099	84076310099	слева
	Алюминий, анодированный под серебро	80416315099	84076315099	
	Алюминий, анодированный niro	80416315799	84076315799	
	Алюминий, специальная анодировка	80416319999	84076319999	
	Аналог алюминия EV 1 с порошковым покрытием	80416331899	84076331899	
	Алюминий с порошковым покрытием, цвет: белый (аналог RAL 9016)	80416335099	84076335099	
	Алюминий, погодостойчивое порошковое покрытие	80416339899	84076339899	
	Алюминий с порошковым покрытием специального цвета	80416339999	84076339999	
	NiRo матовый	80416370099	84076370099	
Нижняя зажимная шина для распашной двери, высота 100 мм, в сборе, для стекла толщиной 10 мм, X= 55/65, замок с ригелем, подготовлен для круглого цилиндра (КАВА)	Алюминий без обработки	80416310099	84086310099	справа
	Алюминий, анодированный под серебро	80416315099	84086315099	
	Алюминий, анодированный niro	80416315799	84086315799	
	Алюминий, специальная анодировка	80416319999	84086319999	
	Аналог алюминия EV 1 с порошковым покрытием	80416331899	84086331899	
	Алюминий с порошковым покрытием, цвет: белый (аналог RAL 9016)	80416335099	84086335099	
	Алюминий, погодостойчивое порошковое покрытие	80416339899	84086339899	
	Алюминий с порошковым покрытием специального цвета	80416339999	84086339999	
	NiRo матовый	80416370099	84086370099	
Нижняя зажимная шина для распашной двери, высота 100 мм, в сборе, для стекла толщиной 10 мм, со щеколдой для разблокировки электрической защелки и замком с ригелем, со вставкой для распашной двери	Алюминий без обработки	80419110099	84079110099	слева
	Алюминий, анодированный под серебро	80419115099	84079115099	
	Алюминий, анодированный niro	80419115799	84079115799	
	Алюминий, специальная анодировка	80419119999	84079119999	
	Аналог алюминия EV 1 с порошковым покрытием	80419131899	84079131899	
	Алюминий с порошковым покрытием, цвет: белый (аналог RAL 9016)	80419135099	84079135099	
	Алюминий, погодостойчивое порошковое покрытие	80419139899	84079139899	
	Алюминий с порошковым покрытием специального цвета	80419139999	84079139999	
	NiRo матовый	80419170099	84079170099	
Нижняя зажимная шина для распашной двери, высота 100 мм, в сборе, для стекла толщиной 10 мм, со щеколдой для разблокировки электрической защелки и замком с ригелем, со вставкой для распашной двери	Алюминий без обработки	80419310099	84079310099	справа
	Алюминий, анодированный под серебро	80419315099	84079315099	
	Алюминий, анодированный niro	80419315799	84079315799	
	Алюминий, специальная анодировка	80419319999	84079319999	
	Аналог алюминия EV 1 с порошковым покрытием	80419331899	84079331899	
	Алюминий с порошковым покрытием, цвет: белый (аналог RAL 9016)	80419335099	84079335099	
	Алюминий, погодостойчивое порошковое покрытие	80419339899	84079339899	
	Алюминий с порошковым покрытием специального цвета	80419339999	84079339999	
	NiRo матовый	80419370099	84079370099	

Описание изделия	Отделка	Арт. № по старому прайс-листу	Арт. № по НОВОМУ прайс-листу	Исполнение
Нижняя зажимная шина для распашной двери, высота 100 мм, в сборе, для стекла толщиной 10 мм, со щеколдой для разблокировки электрической защелки и замком с ригелем, со вставкой для распашной двери	Алюминий без обработки	80419110099	84079110099	слева
	Алюминий, анодированный под серебро	80419115099	84079115099	
	Алюминий, анодированный niго	80419115799	84079115799	
	Алюминий, специальная анодировка	80419119999	84079119999	
	Аналог алюминия EV 1 с порошковым покрытием	80419131899	84079131899	
	Алюминий с порошковым покрытием, цвет: белый (аналог RAL 9016)	80419135099	84079135099	
	Алюминий, погодостойчивое порошковое покрытие	80419139899	84079139899	
	Алюминий с порошковым покрытием специального цвета	80419139999	84079139999	
	Niго матовый	80419170099	84079170099	
Нижняя зажимная шина для распашной двери, высота 100 мм, в сборе, для стекла толщиной 10 мм, со щеколдой для разблокировки электрической защелки и замком с ригелем, со вставкой для распашной двери	Алюминий без обработки	80419310099	84079310099	справа
	Алюминий, анодированный под серебро	80419315099	84079315099	
	Алюминий, анодированный niго	80419315799	84079315799	
	Алюминий, специальная анодировка	80419319999	84079319999	
	Аналог алюминия EV 1 с порошковым покрытием	80419331899	84079331899	
	Алюминий с порошковым покрытием, цвет: белый (аналог RAL 9016)	80419335099	84079335099	
	Алюминий, погодостойчивое порошковое покрытие	80419339899	84079339899	
	Алюминий с порошковым покрытием специального цвета	80419339999	84079339999	
	Niго матовый	80419370099	84079370099	
Нижняя зажимная шина для распашной двери, высота 100 мм, в сборе, для стекла толщиной 10 мм, с разблокировкой электрической защелки и замком с ригелем	Алюминий без обработки	80419610099	84079610099	слева
	Алюминий, анодированный под серебро	80419615099	84079615099	
	Алюминий, анодированный niго	80419615799	84079615799	
	Алюминий, специальная анодировка	80419619999	84079619999	
	Аналог алюминия EV 1 с порошковым покрытием	80419631899	84079631899	
	Алюминий с порошковым покрытием, цвет: белый (аналог RAL 9016)	80419635099	84079635099	
	Алюминий, погодостойчивое порошковое покрытие	80419639899	84079639899	
	Алюминий с порошковым покрытием специального цвета	80419639999	84079639999	
	Niго матовый	80419670099	84079670099	
Нижняя зажимная шина для распашной двери, высота 100 мм, в сборе, для стекла толщиной 10 мм, с разблокировкой электрической защелки и замком с ригелем	Алюминий без обработки	80419810099	84079810099	справа
	Алюминий, анодированный под серебро	80419815099	84079815099	
	Алюминий, анодированный niго	80419815799	84079815799	
	Алюминий, специальная анодировка	80419819999	84079819999	
	Аналог алюминия EV 1 с порошковым покрытием	80419831899	84079831899	
	Алюминий с порошковым покрытием, цвет: белый (аналог RAL 9016)	80419835099	84079835099	
	Алюминий, погодостойчивое порошковое покрытие	80419839899	84079839899	
	Алюминий с порошковым покрытием специального цвета	80419839999	84079839999	
	Niго матовый	80419870099	84079870099	
Нижняя зажимная шина для распашной двери, высота 100 мм, в сборе, для стекла толщиной 10 мм, с разблокировкой электрической защелки и замком с ригелем	Алюминий без обработки	80419610099	84079610099	слева
	Алюминий, анодированный под серебро	80419615099	84079615099	
	Алюминий, анодированный niго	80419615799	84079615799	
	Алюминий, специальная анодировка	80419619999	84079619999	
	Аналог алюминия EV 1 с порошковым покрытием	80419631899	84079631899	
	Алюминий с порошковым покрытием, цвет: белый (аналог RAL 9016)	80419635099	84079635099	
	Алюминий, погодостойчивое порошковое покрытие	80419639899	84079639899	
	Алюминий с порошковым покрытием специального цвета	80419639999	84079639999	
	Niго матовый	80419670099	84079670099	
Нижняя зажимная шина для распашной двери, высота 100 мм, в сборе, для стекла толщиной 10 мм, с разблокировкой электрической защелки и замком с ригелем	Алюминий без обработки	80419810099	84079810099	справа
	Алюминий, анодированный под серебро	80419815099	84079815099	
	Алюминий, анодированный niго	80419815799	84079815799	
	Алюминий, специальная анодировка	80419819999	84079819999	
	Аналог алюминия EV 1 с порошковым покрытием	80419831899	84079831899	
	Алюминий с порошковым покрытием, цвет: белый (аналог RAL 9016)	80419835099	84079835099	
	Алюминий, погодостойчивое порошковое покрытие	80419839899	84079839899	
	Алюминий с порошковым покрытием специального цвета	80419839999	84079839999	
	Niго матовый	80419870099	84079870099	

Описание изделия	Отделка	Арт. № по старому прайс-листу	Арт. № по НОВОМУ прайс-листу	Исполнение
Нижняя зажимная шина для распашной двери, высота 100 мм, в сборе, для стекла толщиной 10 мм, X= 18, без замка	Алюминий без обработки	80410310099	84070310099	слева
	Алюминий, анодированный под серебро	80410315099	84070315099	
	Алюминий, анодированный niro	80410315799	84070315799	
	Алюминий, специальная анодировка	80410319999	84070319999	
	Аналог алюминия EV 1 с порошковым покрытием	80410331899	84070331899	
	Алюминий с порошковым покрытием, цвет: белый (аналог RAL 9016)	80410335099	84070335099	
	Алюминий, погодостойчивое порошковое покрытие	80410339899	84070339899	
	Алюминий с порошковым покрытием специального цвета	80410339999	84070339999	
	NiRo матовый	80410370099	84070370099	
Нижняя зажимная шина для распашной двери, высота 100 мм, в сборе, для стекла толщиной 10 мм, X= 18, без замка	Алюминий без обработки	80410310099	84080310099	справа
	Алюминий, анодированный под серебро	80410315099	84080315099	
	Алюминий, анодированный niro	80410315799	84080315799	
	Алюминий, специальная анодировка	80410319999	84080319999	
	Аналог алюминия EV 1 с порошковым покрытием	80410331899	84080331899	
	Алюминий с порошковым покрытием, цвет: белый (аналог RAL 9016)	80410335099	84080335099	
	Алюминий, погодостойчивое порошковое покрытие	80410339899	84080339899	
	Алюминий с порошковым покрытием специального цвета	80410339999	84080339999	
	NiRo матовый	80410370099	84080370099	
Нижняя зажимная шина для распашной двери, высота 100 мм, в сборе, для стекла толщиной 10 мм, X= 18, замок с ригелем	Алюминий без обработки	80411310099	84071310099	слева
	Алюминий, анодированный под серебро	80411315099	84071315099	
	Алюминий, анодированный niro	80411315799	84071315799	
	Алюминий, специальная анодировка	80411319999	84071319999	
	Аналог алюминия EV 1 с порошковым покрытием	80411331899	84071331899	
	Алюминий с порошковым покрытием, цвет: белый (аналог RAL 9016)	80411335099	84071335099	
	Алюминий, погодостойчивое порошковое покрытие	80411339899	84071339899	
	Алюминий с порошковым покрытием специального цвета	80411339999	84071339999	
	NiRo матовый	80411370099	84071370099	
Нижняя зажимная шина для распашной двери, высота 100 мм, в сборе, для стекла толщиной 10 мм, X= 18, замок с ригелем	Алюминий без обработки	80411310099	84081310099	справа
	Алюминий, анодированный под серебро	80411315099	84081315099	
	Алюминий, анодированный niro	80411315799	84081315799	
	Алюминий, специальная анодировка	80411319999	84081319999	
	Аналог алюминия EV 1 с порошковым покрытием	80411331899	84081331899	
	Алюминий с порошковым покрытием, цвет: белый (аналог RAL 9016)	80411335099	84081335099	
	Алюминий, погодостойчивое порошковое покрытие	80411339899	84081339899	
	Алюминий с порошковым покрытием специального цвета	80411339999	84081339999	
	NiRo матовый	80411370099	84081370099	
Нижняя зажимная шина для распашной двери, высота 100 мм, в сборе, для стекла толщиной 10 мм, X= 18, замок с ригелем	Алюминий без обработки	80411310099	84071310099	слева
	Алюминий, анодированный под серебро	80411315099	84071315099	
	Алюминий, анодированный niro	80411315799	84071315799	
	Алюминий, специальная анодировка	80411319999	84071319999	
	Аналог алюминия EV 1 с порошковым покрытием	80411331899	84071331899	
	Алюминий с порошковым покрытием, цвет: белый (аналог RAL 9016)	80411335099	84071335099	
	Алюминий, погодостойчивое порошковое покрытие	80411339899	84071339899	
	Алюминий с порошковым покрытием специального цвета	80411339999	84071339999	
	NiRo матовый	80411370099	84071370099	
Нижняя зажимная шина для распашной двери, высота 100 мм, в сборе, для стекла толщиной 10 мм, X= 18, замок с ригелем	Алюминий без обработки	80411310099	84081310099	справа
	Алюминий, анодированный под серебро	80411315099	84081315099	
	Алюминий, анодированный niro	80411315799	84081315799	
	Алюминий, специальная анодировка	80411319999	84081319999	
	Аналог алюминия EV 1 с порошковым покрытием	80411331899	84081331899	
	Алюминий с порошковым покрытием, цвет: белый (аналог RAL 9016)	80411335099	84081335099	
	Алюминий, погодостойчивое порошковое покрытие	80411339899	84081339899	
	Алюминий с порошковым покрытием специального цвета	80411339999	84081339999	
	NiRo матовый	80411370099	84081370099	

Описание изделия	Отделка	Арт. № по старому прайс-листу	Арт. № по НОВОМУ прайс-листу	Исполнение
Нижняя зажимная шина для распашной двери, высота 100 мм, в сборе, для стекла толщиной 10 мм, X= 18 мм, боковой замок с ригелем	Алюминий без обработки	80412310099	84072310099	слева
	Алюминий, анодированный под серебро	80412315099	84072315099	
	Алюминий, анодированный niro	80412315799	84072315799	
	Алюминий, специальная анодировка	80412319999	84072319999	
	Аналог алюминия EV 1 с порошковым покрытием	80412331899	84072331899	
	Алюминий с порошковым покрытием, цвет: белый (аналог RAL 9016)	80412335099	84072335099	
	Алюминий, погодостойчивое порошковое покрытие	80412339899	84072339899	
	Алюминий с порошковым покрытием специального цвета	80412339999	84072339999	
	NiRo матовый	80412370099	84072370099	
Нижняя зажимная шина для распашной двери, высота 100 мм, в сборе, для стекла толщиной 10 мм, X= 18 мм, боковой замок с ригелем	Алюминий без обработки	80412310099	84082310099	справа
	Алюминий, анодированный под серебро	80412315099	84082315099	
	Алюминий, анодированный niro	80412315799	84082315799	
	Алюминий, специальная анодировка	80412319999	84082319999	
	Аналог алюминия EV 1 с порошковым покрытием	80412331899	84082331899	
	Алюминий с порошковым покрытием, цвет: белый (аналог RAL 9016)	80412335099	84082335099	
	Алюминий, погодостойчивое порошковое покрытие	80412339899	84082339899	
	Алюминий с порошковым покрытием специального цвета	80412339999	84082339999	
	NiRo матовый	80412370099	84082370099	
Нижняя зажимная шина для распашной двери, высота 100 мм, в сборе, для стекла толщиной 10 мм, X= 18 мм, боковой замок с ригелем	Алюминий без обработки	80412310099	84072310099	слева
	Алюминий, анодированный под серебро	80412315099	84072315099	
	Алюминий, анодированный niro	80412315799	84072315799	
	Алюминий, специальная анодировка	80412319999	84072319999	
	Аналог алюминия EV 1 с порошковым покрытием	80412331899	84072331899	
	Алюминий с порошковым покрытием, цвет: белый (аналог RAL 9016)	80412335099	84072335099	
	Алюминий, погодостойчивое порошковое покрытие	80412339899	84072339899	
	Алюминий с порошковым покрытием специального цвета	80412339999	84072339999	
	NiRo матовый	80412370099	84072370099	
Нижняя зажимная шина для распашной двери, высота 100 мм, в сборе, для стекла толщиной 10 мм, X= 18 мм, боковой замок с ригелем	Алюминий без обработки	80412310099	84082310099	справа
	Алюминий, анодированный под серебро	80412315099	84082315099	
	Алюминий, анодированный niro	80412315799	84082315799	
	Алюминий, специальная анодировка	80412319999	84082319999	
	Аналог алюминия EV 1 с порошковым покрытием	80412331899	84082331899	
	Алюминий с порошковым покрытием, цвет: белый (аналог RAL 9016)	80412335099	84082335099	
	Алюминий, погодостойчивое порошковое покрытие	80412339899	84082339899	
	Алюминий с порошковым покрытием специального цвета	80412339999	84082339999	
	NiRo матовый	80412370099	84082370099	
Нижняя зажимная шина для распашной двери, высота 100 мм, в сборе, для стекла толщиной 10 мм, X= 18, замок с ригелем, подготовлен для круглого цилиндра (КАВА)	Алюминий без обработки	80416510099	84076510099	слева
	Алюминий, анодированный под серебро	80416515099	84076515099	
	Алюминий, анодированный niro	80416515799	84076515799	
	Алюминий, специальная анодировка	80416519999	84076519999	
	Аналог алюминия EV 1 с порошковым покрытием	80416531899	84076531899	
	Алюминий с порошковым покрытием, цвет: белый (аналог RAL 9016)	80416535099	84076535099	
	Алюминий, погодостойчивое порошковое покрытие	80416539899	84076539899	
	Алюминий с порошковым покрытием специального цвета	80416539999	84076539999	
	NiRo матовый	80416570099	84076570099	
Нижняя зажимная шина для распашной двери, высота 100 мм, в сборе, для стекла толщиной 10 мм, X= 18, замок с ригелем, подготовлен для круглого цилиндра (КАВА)	Алюминий без обработки	80416510099	84086510099	справа
	Алюминий, анодированный под серебро	80416515099	84086515099	
	Алюминий, анодированный niro	80416515799	84086515799	
	Алюминий, специальная анодировка	80416519999	84086519999	
	Аналог алюминия EV 1 с порошковым покрытием	80416531899	84086531899	
	Алюминий с порошковым покрытием, цвет: белый (аналог RAL 9016)	80416535099	84086535099	
	Алюминий, погодостойчивое порошковое покрытие	80416539899	84086539899	
	Алюминий с порошковым покрытием специального цвета	80416539999	84086539999	
	NiRo матовый	80416570099	84086570099	

Описание изделия	Отделка	Арт. № по старому прайс-листу	Арт. № по НОВОМУ прайс-листу	Исполнение
Нижняя зажимная шина для распашной двери, высота 100 мм, в сборе, для стекла толщиной 10 мм, X= 18, замок с ригелем, подготовлен для круглого цилиндра (КАВА)	Алюминий без обработки	80416510099	84076510099	слева
	Алюминий, анодированный под серебро	80416515099	84076515099	
	Алюминий, анодированный niго	80416515799	84076515799	
	Алюминий, специальная анодировка	80416519999	84076519999	
	Аналог алюминия EV 1 с порошковым покрытием	80416531899	84076531899	
	Алюминий с порошковым покрытием, цвет: белый (аналог RAL 9016)	80416535099	84076535099	
	Алюминий, погодостойчивое порошковое покрытие	80416539899	84076539899	
	Алюминий с порошковым покрытием специального цвета	80416539999	84076539999	
	Niго матовый	80416570099	84076570099	
Нижняя зажимная шина для распашной двери, высота 100 мм, в сборе, для стекла толщиной 10 мм, X= 18, замок с ригелем, подготовлен для круглого цилиндра (КАВА)	Алюминий без обработки	80416510099	84086510099	справа
	Алюминий, анодированный под серебро	80416515099	84086515099	
	Алюминий, анодированный niго	80416515799	84086515799	
	Алюминий, специальная анодировка	80416519999	84086519999	
	Аналог алюминия EV 1 с порошковым покрытием	80416531899	84086531899	
	Алюминий с порошковым покрытием, цвет: белый (аналог RAL 9016)	80416535099	84086535099	
	Алюминий, погодостойчивое порошковое покрытие	80416539899	84086539899	
	Алюминий с порошковым покрытием специального цвета	80416539999	84086539999	
	Niго матовый	80416570099	84086570099	
Нижняя зажимная шина для распашной двери, высота 100 мм, в сборе, для стекла толщиной 10 мм, X= 18, для напольной оси, без замка	Алюминий без обработки	80410710099	84070710099	слева
	Алюминий, анодированный под серебро	80410715099	84070715099	
	Алюминий, анодированный niго	80410715799	84070715799	
	Алюминий, специальная анодировка	80410719999	84070719999	
	Аналог алюминия EV 1 с порошковым покрытием	80410731899	84070731899	
	Алюминий с порошковым покрытием, цвет: белый (аналог RAL 9016)	80410735099	84070735099	
	Алюминий, погодостойчивое порошковое покрытие	80410739899	84070739899	
	Алюминий с порошковым покрытием специального цвета	80410739999	84070739999	
	Niго матовый	80410770099	84070770099	
Нижняя зажимная шина для распашной двери, высота 100 мм, в сборе, для стекла толщиной 10 мм, X= 18, для напольной оси, без замка	Алюминий без обработки	80410710099	84080710099	справа
	Алюминий, анодированный под серебро	80410715099	84080715099	
	Алюминий, анодированный niго	80410715799	84080715799	
	Алюминий, специальная анодировка	80410719999	84080719999	
	Аналог алюминия EV 1 с порошковым покрытием	80410731899	84080731899	
	Алюминий с порошковым покрытием, цвет: белый (аналог RAL 9016)	80410735099	84080735099	
	Алюминий, погодостойчивое порошковое покрытие	80410739899	84080739899	
	Алюминий с порошковым покрытием специального цвета	80410739999	84080739999	
	Niго матовый	80410770099	84080770099	
Нижняя зажимная шина для распашной двери, высота 100 мм, в сборе, для стекла толщиной 10 мм, X= 18, для напольной оси, замок с ригелем	Алюминий без обработки	80411710099	84071710099	слева
	Алюминий, анодированный под серебро	80411715099	84071715099	
	Алюминий, анодированный niго	80411715799	84071715799	
	Алюминий, специальная анодировка	80411719999	84071719999	
	Аналог алюминия EV 1 с порошковым покрытием	80412731899	84071731899	
	Алюминий с порошковым покрытием, цвет: белый (аналог RAL 9016)	8041175099	84071735099	
	Алюминий, погодостойчивое порошковое покрытие	80411739899	84071739899	
	Алюминий с порошковым покрытием специального цвета	80411739999	84071739999	
	Niго матовый	80411770099	84071770099	
Нижняя зажимная шина для распашной двери, высота 100 мм, в сборе, для стекла толщиной 10 мм, X= 18, для напольной оси, замок с ригелем	Алюминий без обработки	80411710099	84081710099	справа
	Алюминий, анодированный под серебро	80411715099	84081715099	
	Алюминий, анодированный niго	80411715799	84081715799	
	Алюминий, специальная анодировка	80411719999	84081719999	
	Аналог алюминия EV 1 с порошковым покрытием	80412731899	84082731899	
	Алюминий с порошковым покрытием, цвет: белый (аналог RAL 9016)	8041175099	84081175099	
	Алюминий, погодостойчивое порошковое покрытие	80411739899	84081739899	
	Алюминий с порошковым покрытием специального цвета	80411739999	84081739999	
	Niго матовый	80411770099	84081770099	

Описание изделия	Отделка	Арт. № по старому прайс-листу	Арт. № по НОВОМУ прайс-листу	Исполнение
Нижняя зажимная шина для распашной двери, высота 100 мм, в сборе, для стекла толщиной 10 мм, X= 18, для напольной оси, замок с ригелем	Алюминий без обработки	80412710099	84072710099	слева
	Алюминий, анодированный под серебро	80412715099	84072715099	
	Алюминий, анодированный niro	80412715799	84072715799	
	Алюминий, специальная анодировка	80412719999	84072719999	
	Аналог алюминия EV 1 с порошковым покрытием	80412731899	84072731899	
	Алюминий с порошковым покрытием, цвет: белый (аналог RAL 9016)	80412735099	84072735099	
	Алюминий, погодостойчивое порошковое покрытие	80412739899	84072739899	
	Алюминий с порошковым покрытием специального цвета	80412739999	84072739999	
	NiRo матовый	80412770099	84072770099	
Нижняя зажимная шина для распашной двери, высота 100 мм, в сборе, для стекла толщиной 10 мм, X= 18, для напольной оси, замок с ригелем	Алюминий без обработки	80412710099	84082710099	справа
	Алюминий, анодированный под серебро	80412715099	84082715099	
	Алюминий, анодированный niro	80412715799	84082715799	
	Алюминий, специальная анодировка	80412719999	84082719999	
	Аналог алюминия EV 1 с порошковым покрытием	80412731899	84082731899	
	Алюминий с порошковым покрытием, цвет: белый (аналог RAL 9016)	80412735099	84082735099	
	Алюминий, погодостойчивое порошковое покрытие	80412739899	84082739899	
	Алюминий с порошковым покрытием специального цвета	80412739999	84082739999	
	NiRo матовый	80412770099	84082770099	
Нижняя зажимная шина для распашной двери, высота 100 мм, в сборе, для стекла толщиной 10 мм, X= 18 мм, боковой замок с ригелем, для напольной оси	Алюминий без обработки	80412710099	84072710099	слева
	Алюминий, анодированный под серебро	80412715099	84072715099	
	Алюминий, анодированный niro	80412715799	84072715799	
	Алюминий, специальная анодировка	80412719999	84072719999	
	Аналог алюминия EV 1 с порошковым покрытием	80412731899	84072731899	
	Алюминий с порошковым покрытием, цвет: белый (аналог RAL 9016)	80412735099	84072735099	
	Алюминий, погодостойчивое порошковое покрытие	80412739899	84072739899	
	Алюминий с порошковым покрытием специального цвета	80412739999	84072739999	
	NiRo матовый	80412770099	84072770099	
Нижняя зажимная шина для распашной двери, высота 100 мм, в сборе, для стекла толщиной 10 мм, X= 18 мм, боковой замок с ригелем, для напольной оси	Алюминий без обработки	80412710099	84082710099	справа
	Алюминий, анодированный под серебро	80412715099	84082715099	
	Алюминий, анодированный niro	80412715799	84082715799	
	Алюминий, специальная анодировка	80412719999	84082719999	
	Аналог алюминия EV 1 с порошковым покрытием	80412731899	84082731899	
	Алюминий с порошковым покрытием, цвет: белый (аналог RAL 9016)	80412735099	84082735099	
	Алюминий, погодостойчивое порошковое покрытие	80412739899	84082739899	
	Алюминий с порошковым покрытием специального цвета	80412739999	84082739999	
	NiRo матовый	80412770099	84082770099	
Нижняя зажимная шина для распашной двери, высота 100 мм, в сборе, для стекла толщиной 10 мм, X= 18, для напольной оси, замок с ригелем, подготовлен для круглого цилиндра (КАВА)	Алюминий без обработки	80416810099	84076810099	слева
	Алюминий, анодированный под серебро	80416815099	84076815099	
	Алюминий, анодированный niro	80416815799	84076815799	
	Алюминий, специальная анодировка	80416819999	84076819999	
	Аналог алюминия EV 1 с порошковым покрытием	80416831899	84076831899	
	Алюминий с порошковым покрытием, цвет: белый (аналог RAL 9016)	80416835099	84076835099	
	Алюминий, погодостойчивое порошковое покрытие	80416839899	84076839899	
	Алюминий с порошковым покрытием специального цвета	80416839999	84076839999	
	NiRo матовый	80416870099	84076870099	
Нижняя зажимная шина для распашной двери, высота 100 мм, в сборе, для стекла толщиной 10 мм, X= 18, для напольной оси, замок с ригелем, подготовлен для круглого цилиндра (КАВА)	Алюминий без обработки	80416810099	84086810099	справа
	Алюминий, анодированный под серебро	80416815099	84086815099	
	Алюминий, анодированный niro	80416815799	84086815799	
	Алюминий, специальная анодировка	80416819999	84086819999	
	Аналог алюминия EV 1 с порошковым покрытием	80416831899	84086831899	
	Алюминий с порошковым покрытием, цвет: белый (аналог RAL 9016)	80416835099	84086835099	
	Алюминий, погодостойчивое порошковое покрытие	80416839899	84086839899	
	Алюминий с порошковым покрытием специального цвета	80416839999	84086839999	
	NiRo матовый	80416870099	84086870099	

Описание изделия	Отделка	Арт. № по старому прайс-листу	Арт. № по НОВОМУ прайс-листу	Исполнение
Нижняя зажимная шина для распашной двери, высота 100 мм, в сборе, для стекла толщиной 10 мм, X= 18, для напольной оси, замок с ригелем, подготовлен для круглого цилиндра (КАВА)	Алюминий без обработки	80416810099	84076810099	слева
	Алюминий, анодированный под серебро	80416815099	84076815099	
	Алюминий, анодированный niго	80416815799	84076815799	
	Алюминий, специальная анодировка	80416819999	84076819999	
	Аналог алюминия EV 1 с порошковым покрытием	80416831899	84076831899	
	Алюминий с порошковым покрытием, цвет: белый (аналог RAL 9016)	80416835099	84076835099	
	Алюминий, погодостойчивое порошковое покрытие	80416839899	84076839899	
	Алюминий с порошковым покрытием специального цвета	80416839999	84076839999	
	Niго матовый	80416870099	84076870099	
Нижняя зажимная шина для распашной двери, высота 100 мм, в сборе, для стекла толщиной 10 мм, X= 18, для напольной оси, замок с ригелем, подготовлен для круглого цилиндра (КАВА)	Алюминий без обработки	80416810099	84086810099	справа
	Алюминий, анодированный под серебро	80416815099	84086815099	
	Алюминий, анодированный niго	80416815799	84086815799	
	Алюминий, специальная анодировка	80416819999	84086819999	
	Аналог алюминия EV 1 с порошковым покрытием	80416831899	84086831899	
	Алюминий с порошковым покрытием, цвет: белый (аналог RAL 9016)	80416835099	84086835099	
	Алюминий, погодостойчивое порошковое покрытие	80416839899	84086839899	
	Алюминий с порошковым покрытием специального цвета	80416839999	84086839999	
	Niго матовый	80416870099	84086870099	

### Верхняя зажимная шина для распашной двери

Описание изделия	Отделка	Арт. № по старому прайс-листу	Арт. № по НОВОМУ прайс-листу	Исполнение
Верхняя зажимная шина для распашной двери, высота 100 мм, в сборе, для стекла толщиной 10 мм, X= 55/65, без замка	Алюминий без обработки	80410210099	84070210099	слева
	Алюминий, анодированный под серебро	80410215099	84070215099	
	Алюминий, анодированный niго	80410215799	84070215799	
	Алюминий, специальная анодировка	80410219999	84070219999	
	Аналог алюминия EV 1 с порошковым покрытием	80410231899	84070231899	
	Алюминий с порошковым покрытием, цвет: белый (аналог RAL 9016)	80410235099	84070235099	
	Алюминий, погодостойчивое порошковое покрытие	80410239899	84070239899	
	Алюминий с порошковым покрытием специального цвета	80410239999	84070239999	
	Niго матовый	80410270099	84070270099	
Верхняя зажимная шина для распашной двери, высота 100 мм, в сборе, для стекла толщиной 10 мм, X= 55/65, без замка	Алюминий без обработки	80410210099	84080210099	справа
	Алюминий, анодированный под серебро	80410215099	84080215099	
	Алюминий, анодированный niго	80410215799	84080215799	
	Алюминий, специальная анодировка	80410219999	84080219999	
	Аналог алюминия EV 1 с порошковым покрытием	80410231899	84080231899	
	Алюминий с порошковым покрытием, цвет: белый (аналог RAL 9016)	80410235099	84080235099	
	Алюминий, погодостойчивое порошковое покрытие	80410239899	84080239899	
	Алюминий с порошковым покрытием специального цвета	80410239999	84080239999	
	Niго матовый	80410270099	84080270099	
Верхняя зажимная шина для распашной двери, высота 100 мм, в сборе, для стекла толщиной 10 мм, X= 55/65, замок с ригелем	Алюминий без обработки	80411210099	84071210099	слева
	Алюминий, анодированный под серебро	80411215099	84071215099	
	Алюминий, анодированный niго	80411215799	84071215799	
	Алюминий, специальная анодировка	80411219999	84071219999	
	Аналог алюминия EV 1 с порошковым покрытием	80411231899	84071231899	
	Алюминий с порошковым покрытием, цвет: белый (аналог RAL 9016)	80411235099	84071235099	
	Алюминий, погодостойчивое порошковое покрытие	80411239899	84071239899	
	Алюминий с порошковым покрытием специального цвета	80411239999	84071239999	
	Niго матовый	80411270099	84071270099	

Описание изделия	Отделка	Арт. № по старому прайс-листу	Арт. № по НОВОМУ прайс-листу	Исполнение
Верхняя зажимная шина для распашной двери, высота 100 мм, в сборе, для стекла толщиной 10 мм, X= 55/65, замок с ригелем	Алюминий без обработки	80411210099	84081210099	справа
	Алюминий, анодированный под серебро	80411215099	84081215099	
	Алюминий, анодированный niго	80411215799	84081215799	
	Алюминий, специальная анодировка	80411219999	84081219999	
	Аналог алюминия EV 1 с порошковым покрытием	80411231899	84081231899	
	Алюминий с порошковым покрытием, цвет: белый (аналог RAL 9016)	80411235099	84082235099	
	Алюминий, погодостойчивое порошковое покрытие	80411239899	84081239899	
	Алюминий с порошковым покрытием специального цвета	80411239999	84081239999	
	Niго матовый	80411270099	84081270099	
Верхняя зажимная шина для распашной двери, высота 100 мм, в сборе, для стекла толщиной 10 мм, X= 55/65, замок с ригелем	Алюминий без обработки	80411210099	84071210099	слева
	Алюминий, анодированный под серебро	80411215099	84071215099	
	Алюминий, анодированный niго	80411215799	84071215799	
	Алюминий, специальная анодировка	80411219999	84071219999	
	Аналог алюминия EV 1 с порошковым покрытием	80411231899	84071231899	
	Алюминий с порошковым покрытием, цвет: белый (аналог RAL 9016)	80411235099	84071235099	
	Алюминий, погодостойчивое порошковое покрытие	80411239899	84071239899	
	Алюминий с порошковым покрытием специального цвета	80411239999	84071239999	
	Niго матовый	80411270099	84071270099	
Верхняя зажимная шина для распашной двери, высота 100 мм, в сборе, для стекла толщиной 10 мм, X= 55/65, замок с ригелем	Алюминий без обработки	80411210099	84081210099	справа
	Алюминий, анодированный под серебро	80411215099	84081215099	
	Алюминий, анодированный niго	80411215799	84081215799	
	Алюминий, специальная анодировка	80411219999	84081219999	
	Аналог алюминия EV 1 с порошковым покрытием	80411231899	84081231899	
	Алюминий с порошковым покрытием, цвет: белый (аналог RAL 9016)	80411235099	84082235099	
	Алюминий, погодостойчивое порошковое покрытие	80411239899	84081239899	
	Алюминий с порошковым покрытием специального цвета	80411239999	84081239999	
	Niго матовый	80411270099	84081270099	
Верхняя зажимная шина для распашной двери, высота 100 мм, в сборе, для стекла толщиной 10 мм, X= 55/65, боковой замок с ригелем	Алюминий без обработки	80412210099	84072210099	слева
	Алюминий, анодированный под серебро	80412215099	84072215099	
	Алюминий, анодированный niго	80412215799	84072215799	
	Алюминий, специальная анодировка	80412219999	84072219999	
	Аналог алюминия EV 1 с порошковым покрытием	80412231899	84072231899	
	Алюминий с порошковым покрытием, цвет: белый (аналог RAL 9016)	80412235099	84072235099	
	Алюминий, погодостойчивое порошковое покрытие	80412239899	84072239899	
	Алюминий с порошковым покрытием специального цвета	80412239999	84072239999	
	Niго матовый	80412270099	84072270099	
Верхняя зажимная шина для распашной двери, высота 100 мм, в сборе, для стекла толщиной 10 мм, X= 55/65, боковой замок с ригелем	Алюминий без обработки	80412210099	84082210099	справа
	Алюминий, анодированный под серебро	80412215099	84082215099	
	Алюминий, анодированный niго	80412215799	84082215799	
	Алюминий, специальная анодировка	80412219999	84082219999	
	Аналог алюминия EV 1 с порошковым покрытием	80412231899	84082231899	
	Алюминий с порошковым покрытием, цвет: белый (аналог RAL 9016)	80412235099	84082235099	
	Алюминий, погодостойчивое порошковое покрытие	80412239899	84082239899	
	Алюминий с порошковым покрытием специального цвета	80412239999	84082239999	
	Niго матовый	80412270099	84082270099	
Верхняя зажимная шина для распашной двери, высота 100 мм, в сборе, для стекла толщиной 10 мм, X= 55/65, боковой замок с ригелем	Алюминий без обработки	80412210099	84072210099	слева
	Алюминий, анодированный под серебро	80412215099	84072215099	
	Алюминий, анодированный niго	80412215799	84072215799	
	Алюминий, специальная анодировка	80412219999	84072219999	
	Аналог алюминия EV 1 с порошковым покрытием	80412231899	84072231899	
	Алюминий с порошковым покрытием, цвет: белый (аналог RAL 9016)	80412235099	84072235099	
	Алюминий, погодостойчивое порошковое покрытие	80412239899	84072239899	
	Алюминий с порошковым покрытием специального цвета	80412239999	84072239999	
	Niго матовый	80412270099	84072270099	

Описание изделия	Отделка	Арт. № по старому прайс-листу	Арт. № по НОВОМУ прайс-листу	Исполнение
Верхняя зажимная шина для распашной двери, высота 100 мм, в сборе, для стекла толщиной 10 мм, X= 55/65, боковой замок с ригелем	Алюминий без обработки	80412210099	84082210099	справа
	Алюминий, анодированный под серебро	80412215099	84082215099	
	Алюминий, анодированный niго	80412215799	84082215799	
	Алюминий, специальная анодировка	80412219999	84082219999	
	Аналог алюминия EV 1 с порошковым покрытием	80412231899	84082231899	
	Алюминий с порошковым покрытием, цвет: белый (аналог RAL 9016)	80412235099	84082235099	
	Алюминий, погодостойчивое порошковое покрытие	80412239899	84082239899	
	Алюминий с порошковым покрытием специального цвета	80412239999	84082239999	
	Niго матовый	80412270099	84082270099	
Верхняя зажимная шина для распашной двери, высота 100 мм, в сборе, для стекла толщиной 10 мм, X= 55/65, замок с ригелем, подготовлен для круглого цилиндра (КАВА)	Алюминий без обработки	80416410099	84076410099	слева
	Алюминий, анодированный под серебро	80416415099	84076415099	
	Алюминий, анодированный niго	80416415799	84076415799	
	Алюминий, специальная анодировка	80416419999	84076419999	
	Аналог алюминия EV 1 с порошковым покрытием	80416431899	84076431899	
	Алюминий с порошковым покрытием, цвет: белый (аналог RAL 9016)	80416435099	84076435099	
	Алюминий, погодостойчивое порошковое покрытие	80416439899	84076439899	
	Алюминий с порошковым покрытием специального цвета	80416439999	84076439999	
	Niго матовый	80416470099	84076470099	
Верхняя зажимная шина для распашной двери, высота 100 мм, в сборе, для стекла толщиной 10 мм, X= 55/65, замок с ригелем, подготовлен для круглого цилиндра (КАВА)	Алюминий без обработки	80416410099	84086410099	справа
	Алюминий, анодированный под серебро	80416415099	84086415099	
	Алюминий, анодированный niго	80416415799	84086415799	
	Алюминий, специальная анодировка	80416419999	84086419999	
	Аналог алюминия EV 1 с порошковым покрытием	80416431899	84086431899	
	Алюминий с порошковым покрытием, цвет: белый (аналог RAL 9016)	80416435099	84086435099	
	Алюминий, погодостойчивое порошковое покрытие	80416439899	84086439899	
	Алюминий с порошковым покрытием специального цвета	80416439999	84086439999	
	Niго матовый	80416470099	84086470099	
Верхняя зажимная шина для распашной двери, высота 100 мм, в сборе, для стекла толщиной 10 мм, X= 55/65, замок с ригелем, подготовлен для круглого цилиндра (КАВА)	Алюминий без обработки	80416410099	84076410099	слева
	Алюминий, анодированный под серебро	80416415099	84076415099	
	Алюминий, анодированный niго	80416415799	84076415799	
	Алюминий, специальная анодировка	80416419999	84076419999	
	Аналог алюминия EV 1 с порошковым покрытием	80416431899	84076431899	
	Алюминий с порошковым покрытием, цвет: белый (аналог RAL 9016)	80416435099	84076435099	
	Алюминий, погодостойчивое порошковое покрытие	80416439899	84076439899	
	Алюминий с порошковым покрытием специального цвета	80416439999	84076439999	
	Niго матовый	80416470099	84076470099	
Верхняя зажимная шина для распашной двери, высота 100 мм, в сборе, для стекла толщиной 10 мм, X= 55/65, замок с ригелем, подготовлен для круглого цилиндра (КАВА)	Алюминий без обработки	80416410099	84086410099	справа
	Алюминий, анодированный под серебро	80416415099	84086415099	
	Алюминий, анодированный niго	80416415799	84086415799	
	Алюминий, специальная анодировка	80416419999	84086419999	
	Аналог алюминия EV 1 с порошковым покрытием	80416431899	84086431899	
	Алюминий с порошковым покрытием, цвет: белый (аналог RAL 9016)	80416435099	84086435099	
	Алюминий, погодостойчивое порошковое покрытие	80416439899	84086439899	
	Алюминий с порошковым покрытием специального цвета	80416439999	84086439999	
	Niго матовый	80416470099	84086470099	
Верхняя зажимная шина для распашной двери, высота 100 мм, в сборе, для стекла толщиной 10 мм, со щеколдой для разблокировки электрической защелки и замком с ригелем, со вставкой для распашной двери	Алюминий без обработки	80419210099	84079210099	слева
	Алюминий, анодированный под серебро	80419215099	84079215099	
	Алюминий, анодированный niго	80419215799	84079215799	
	Алюминий, специальная анодировка	80419219999	84079219999	
	Аналог алюминия EV 1 с порошковым покрытием	80419231899	84079231899	
	Алюминий с порошковым покрытием, цвет: белый (аналог RAL 9016)	80419235099	84079235099	
	Алюминий, погодостойчивое порошковое покрытие	80419239899	84079239899	
	Алюминий с порошковым покрытием специального цвета	80419239999	84079239999	
	Niго матовый	80419270099	84079270099	

Описание изделия	Отделка	Арт. № по старому прайс-листу	Арт. № по НОВОМУ прайс-листу	Исполнение
Верхняя зажимная шина для распашной двери, высота 100 мм, в сборе, для стекла толщиной 10 мм, со щеколдой для разблокировки электрической защелки и замком с ригелем, со вставкой для распашной двери	Алюминий без обработки	80419410099	80479410099	справа
	Алюминий, анодированный под серебро	80419415099	80479415099	
	Алюминий, анодированный niго	80419415799	80479415799	
	Алюминий, специальная анодировка	80419419999	80479419999	
	Аналог алюминия EV 1 с порошковым покрытием	80419431899	80479431899	
	Алюминий с порошковым покрытием, цвет: белый (аналог RAL 9016)	80419435099	80479435099	
	Алюминий, погодостойчивое порошковое покрытие	80419439899	80479439899	
	Алюминий с порошковым покрытием специального цвета	80419439999	80479439999	
	Niго матовый	80419470099	80479470099	
Верхняя зажимная шина для распашной двери, высота 100 мм, в сборе, для стекла толщиной 10 мм, со щеколдой для разблокировки электрической защелки и замком с ригелем, со вставкой для распашной двери	Алюминий без обработки	80419210099	84079210099	слева
	Алюминий, анодированный под серебро	80419215099	84079215099	
	Алюминий, анодированный niго	80419215799	84079215799	
	Алюминий, специальная анодировка	80419219999	84079219999	
	Аналог алюминия EV 1 с порошковым покрытием	80419231899	84079231899	
	Алюминий с порошковым покрытием, цвет: белый (аналог RAL 9016)	80419235099	84079235099	
	Алюминий, погодостойчивое порошковое покрытие	80419239899	84079239899	
	Алюминий с порошковым покрытием специального цвета	80419239999	84079239999	
	Niго матовый	80419270099	84079270099	
Верхняя зажимная шина для распашной двери, высота 100 мм, в сборе, для стекла толщиной 10 мм, со щеколдой для разблокировки электрической защелки и замком с ригелем, со вставкой для распашной двери	Алюминий без обработки	80419410099	80479410099	справа
	Алюминий, анодированный под серебро	80419415099	80479415099	
	Алюминий, анодированный niго	80419415799	80479415799	
	Алюминий, специальная анодировка	80419419999	80479419999	
	Аналог алюминия EV 1 с порошковым покрытием	80419431899	80479431899	
	Алюминий с порошковым покрытием, цвет: белый (аналог RAL 9016)	80419435099	80479435099	
	Алюминий, погодостойчивое порошковое покрытие	80419439899	80479439899	
	Алюминий с порошковым покрытием специального цвета	80419439999	80479439999	
	Niго матовый	80419470099	80479470099	
Верхняя зажимная шина для распашной двери, высота 100 мм, в сборе, для стекла толщиной 10 мм, с разблокировкой электрической защелки и замком с ригелем	Алюминий без обработки	80419710099	84079710099	слева
	Алюминий, анодированный под серебро	80419715099	84079715099	
	Алюминий, анодированный niго	80419715799	84079715799	
	Алюминий, специальная анодировка	80419719999	84079719999	
	Аналог алюминия EV 1 с порошковым покрытием	80419731899	84079731899	
	Алюминий с порошковым покрытием, цвет: белый (аналог RAL 9016)	80419735099	84079735099	
	Алюминий, погодостойчивое порошковое покрытие	80419739899	84079739899	
	Алюминий с порошковым покрытием специального цвета	80419739999	84079739999	
	Niго матовый	80419770099	84079770099	
Верхняя зажимная шина для распашной двери, высота 100 мм, в сборе, для стекла толщиной 10 мм, с разблокировкой электрической защелки и замком с ригелем	Алюминий без обработки	80419910099	84079910099	справа
	Алюминий, анодированный под серебро	80419915099	84079915099	
	Алюминий, анодированный niго	80419915799	84079915799	
	Алюминий, специальная анодировка	80419919999	84079919999	
	Аналог алюминия EV 1 с порошковым покрытием	80419931899	84079931899	
	Алюминий с порошковым покрытием, цвет: белый (аналог RAL 9016)	80419935099	84079935099	
	Алюминий, погодостойчивое порошковое покрытие	80419939899	84079939899	
	Алюминий с порошковым покрытием специального цвета	80419939999	84079939999	
	Niго матовый	80419970099	84079970099	
Верхняя зажимная шина для распашной двери, высота 100 мм, в сборе, для стекла толщиной 10 мм, с разблокировкой электрической защелки и замком с ригелем	Алюминий без обработки	80419710099	84079710099	слева
	Алюминий, анодированный под серебро	80419715099	84079715099	
	Алюминий, анодированный niго	80419715799	84079715799	
	Алюминий, специальная анодировка	80419719999	84079719999	
	Аналог алюминия EV 1 с порошковым покрытием	80419731899	84079731899	
	Алюминий с порошковым покрытием, цвет: белый (аналог RAL 9016)	80419735099	84079735099	
	Алюминий, погодостойчивое порошковое покрытие	80419739899	84079739899	
	Алюминий с порошковым покрытием специального цвета	80419739999	84079739999	
	Niго матовый	80419770099	84079770099	

Описание изделия	Отделка	Арт. № по старому прайс-листу	Арт. № по НОВОМУ прайс-листу	Исполнение
Верхняя зажимная шина для распашной двери, высота 100 мм, в сборе, для стекла толщиной 10 мм, с разблокировкой электрической защелки и замком с ригелем	Алюминий без обработки	80419910099	84079910099	справа
	Алюминий, анодированный под серебро	80419915099	84079915099	
	Алюминий, анодированный niro	80419915799	84079915799	
	Алюминий, специальная анодировка	80419919999	84079919999	
	Аналог алюминия EV 1 с порошковым покрытием	80419931899	84079931899	
	Алюминий с порошковым покрытием, цвет: белый (аналог RAL 9016)	80419935099	84079935099	
	Алюминий, погодостойчивое порошковое покрытие	80419939899	84079939899	
	Алюминий с порошковым покрытием специального цвета	80419939999	84079939999	
	NiRo матовый	80419970099	84079970099	
Верхняя зажимная шина для распашной двери, высота 100 мм, в сборе, для стекла толщиной 10 мм, без замка, для RTS	Алюминий без обработки	80410610099	84070610099	слева
	Алюминий, анодированный под серебро	80410615099	84070615099	
	Алюминий, анодированный niro	80410615799	84070615799	
	Алюминий, специальная анодировка	80410619999	84070619999	
	Аналог алюминия EV 1 с порошковым покрытием	80410631899	84070631899	
	Алюминий с порошковым покрытием, цвет: белый (аналог RAL 9016)	80410635099	84070635099	
	Алюминий, погодостойчивое порошковое покрытие	80410639899	84070639899	
	Алюминий с порошковым покрытием специального цвета	80410639999	84070639999	
	NiRo матовый	80410670099	84070670099	
Верхняя зажимная шина для распашной двери, высота 100 мм, в сборе, для стекла толщиной 10 мм, без замка, для RTS	Алюминий без обработки	80410610099	84080610099	справа
	Алюминий, анодированный под серебро	80410615099	84080615099	
	Алюминий, анодированный niro	80410615799	84080615799	
	Алюминий, специальная анодировка	80410619999	84080619999	
	Аналог алюминия EV 1 с порошковым покрытием	80410631899	84080631899	
	Алюминий с порошковым покрытием, цвет: белый (аналог RAL 9016)	80410635099	84080635099	
	Алюминий, погодостойчивое порошковое покрытие	80410639899	84080639899	
	Алюминий с порошковым покрытием специального цвета	80410639999	84080639999	
	NiRo матовый	80410670099	84080670099	
Верхняя зажимная шина для распашной двери, высота 100 мм, в сборе, для стекла толщиной 10 мм, замок с ригелем, для RTS	Алюминий без обработки	80411610099	84071610099	слева
	Алюминий, анодированный под серебро	80411615099	84071615099	
	Алюминий, анодированный niro	80411615799	84071615799	
	Алюминий, специальная анодировка	80411619999	84071619999	
	Аналог алюминия EV 1 с порошковым покрытием	80411631899	84071631899	
	Алюминий с порошковым покрытием, цвет: белый (аналог RAL 9016)	80411635099	84071635099	
	Алюминий, погодостойчивое порошковое покрытие	80411639899	84071639899	
	Алюминий с порошковым покрытием специального цвета	80411639999	84071639999	
	NiRo матовый	80411670099	84071670099	
Верхняя зажимная шина для распашной двери, высота 100 мм, в сборе, для стекла толщиной 10 мм, замок с ригелем, для RTS	Алюминий без обработки	80411610099	84081610099	справа
	Алюминий, анодированный под серебро	80411615099	84081615099	
	Алюминий, анодированный niro	80411615799	84081615799	
	Алюминий, специальная анодировка	80411619999	84081619999	
	Аналог алюминия EV 1 с порошковым покрытием	80411631899	84081631899	
	Алюминий с порошковым покрытием, цвет: белый (аналог RAL 9016)	80411635099	84081635099	
	Алюминий, погодостойчивое порошковое покрытие	80411639899	84081639899	
	Алюминий с порошковым покрытием специального цвета	80411639999	84081639999	
	NiRo матовый	80411670099	84081670099	
Верхняя зажимная шина для распашной двери, высота 100 мм, в сборе, для стекла толщиной 10 мм, замок с ригелем, для RTS	Алюминий без обработки	80411610099	84071610099	слева
	Алюминий, анодированный под серебро	80411615099	84071615099	
	Алюминий, анодированный niro	80411615799	84071615799	
	Алюминий, специальная анодировка	80411619999	84071619999	
	Аналог алюминия EV 1 с порошковым покрытием	80411631899	84071631899	
	Алюминий с порошковым покрытием, цвет: белый (аналог RAL 9016)	80411635099	84071635099	
	Алюминий, погодостойчивое порошковое покрытие	80411639899	84071639899	
	Алюминий с порошковым покрытием специального цвета	80411639999	84071639999	
	NiRo матовый	80411670099	84071670099	

Описание изделия	Отделка	Арт. № по старому прайс-листу	Арт. № по НОВОМУ прайс-листу	Исполнение
Верхняя зажимная шина для распашной двери, высота 100 мм, в сборе, для стекла толщиной 10 мм, замок с ригелем, для RTS	Алюминий без обработки	80411610099	84081610099	справа
	Алюминий, анодированный под серебро	80411615099	84081615099	
	Алюминий, анодированный niго	80411615799	84081615799	
	Алюминий, специальная анодировка	80411619999	84081619999	
	Аналог алюминия EV 1 с порошковым покрытием	80411631899	84081631899	
	Алюминий с порошковым покрытием, цвет: белый (аналог RAL 9016)	80411635099	84081635099	
	Алюминий, погодостойчивое порошковое покрытие	80411639899	84081639899	
	Алюминий с порошковым покрытием специального цвета	80411639999	84081639999	
	Niго матовый	80411670099	84081670099	
Верхняя зажимная шина для распашной двери, высота 100 мм, в сборе, для стекла толщиной 10 мм, боковой замок с ригелем, для RTS	Алюминий без обработки	80412610099	84072610099	слева
	Алюминий, анодированный под серебро	80412615099	84072615099	
	Алюминий, анодированный niго	80412615799	84072615799	
	Алюминий, специальная анодировка	80412619999	84072619999	
	Аналог алюминия EV 1 с порошковым покрытием	80412631899	84072631899	
	Алюминий с порошковым покрытием, цвет: белый (аналог RAL 9016)	80412635099	84072635099	
	Алюминий, погодостойчивое порошковое покрытие	80412639899	84072639899	
	Алюминий с порошковым покрытием специального цвета	80412639999	84072639999	
	Niго матовый	80412670099	84072670099	
Верхняя зажимная шина для распашной двери, высота 100 мм, в сборе, для стекла толщиной 10 мм, боковой замок с ригелем, для RTS	Алюминий без обработки	80412610099	84082610099	справа
	Алюминий, анодированный под серебро	80412615099	84082615099	
	Алюминий, анодированный niго	80412615799	84082615799	
	Алюминий, специальная анодировка	80412619999	84082619999	
	Аналог алюминия EV 1 с порошковым покрытием	80412631899	84082631899	
	Алюминий с порошковым покрытием, цвет: белый (аналог RAL 9016)	80412635099	84082635099	
	Алюминий, погодостойчивое порошковое покрытие	80412639899	84082639899	
	Алюминий с порошковым покрытием специального цвета	80412639999	84082639999	
	Niго матовый	80412670099	84082670099	
Верхняя зажимная шина для распашной двери, высота 100 мм, в сборе, для стекла толщиной 10 мм, боковой замок с ригелем, для RTS	Алюминий без обработки	80412610099	84072610099	слева
	Алюминий, анодированный под серебро	80412615099	84072615099	
	Алюминий, анодированный niго	80412615799	84072615799	
	Алюминий, специальная анодировка	80412619999	84072619999	
	Аналог алюминия EV 1 с порошковым покрытием	80412631899	84072631899	
	Алюминий с порошковым покрытием, цвет: белый (аналог RAL 9016)	80412635099	84072635099	
	Алюминий, погодостойчивое порошковое покрытие	80412639899	84072639899	
	Алюминий с порошковым покрытием специального цвета	80412639999	84072639999	
	Niго матовый	80412670099	84072670099	
Верхняя зажимная шина для распашной двери, высота 100 мм, в сборе, для стекла толщиной 10 мм, боковой замок с ригелем, для RTS	Алюминий без обработки	80412610099	84082610099	справа
	Алюминий, анодированный под серебро	80412615099	84082615099	
	Алюминий, анодированный niго	80412615799	84082615799	
	Алюминий, специальная анодировка	80412619999	84082619999	
	Аналог алюминия EV 1 с порошковым покрытием	80412631899	84082631899	
	Алюминий с порошковым покрытием, цвет: белый (аналог RAL 9016)	80412635099	84082635099	
	Алюминий, погодостойчивое порошковое покрытие	80412639899	84082639899	
	Алюминий с порошковым покрытием специального цвета	80412639999	84082639999	
	Niго матовый	80412670099	84082670099	
Верхняя зажимная шина для распашной двери, высота 100 мм, в сборе, для стекла толщиной 10 мм, замок с ригелем KABA, для RTS	Алюминий без обработки	80416710099	84076710099	слева
	Алюминий, анодированный под серебро	80416715099	84076715099	
	Алюминий, анодированный niго	80416715799	84076715799	
	Алюминий, специальная анодировка	80416719999	84076719999	
	Аналог алюминия EV 1 с порошковым покрытием	80416731899	84076731899	
	Алюминий с порошковым покрытием, цвет: белый (аналог RAL 9016)	80416735099	84076735099	
	Алюминий, погодостойчивое порошковое покрытие	80416739899	84076739899	
	Алюминий с порошковым покрытием специального цвета	80416739999	84076739999	
	Niго матовый	80416770099	84076770099	

Описание изделия	Отделка	Арт. № по старому прайс-листу	Арт. № по НОВОМУ прайс-листу	Исполнение
Верхняя зажимная шина для распашной двери, высота 100 мм, в сборе, для стекла толщиной 10 мм, замок с ригелем КАВА, для RTS	Алюминий без обработки	80416710099	84086710099	справа
	Алюминий, анодированный под серебро	80416715099	84086715099	
	Алюминий, анодированный niго	80416715799	84086715799	
	Алюминий, специальная анодировка	80416719999	84086719999	
	Аналог алюминия EV 1 с порошковым покрытием	80416731899	84086731899	
	Алюминий с порошковым покрытием, цвет: белый (аналог RAL 9016)	80416735099	84086735099	
	Алюминий, погодостойчивое порошковое покрытие	80416739899	84086739899	
	Алюминий с порошковым покрытием специального цвета	80416739999	84086739999	
	Niго матовый	80416770099	84086770099	
Верхняя зажимная шина для распашной двери, высота 100 мм, в сборе, для стекла толщиной 10 мм, замок с ригелем КАВА, для RTS	Алюминий без обработки	80416710099	84076710099	слева
	Алюминий, анодированный под серебро	80416715099	84076715099	
	Алюминий, анодированный niго	80416715799	84076715799	
	Алюминий, специальная анодировка	80416719999	84076719999	
	Аналог алюминия EV 1 с порошковым покрытием	80416731899	84076731899	
	Алюминий с порошковым покрытием, цвет: белый (аналог RAL 9016)	80416735099	84076735099	
	Алюминий, погодостойчивое порошковое покрытие	80416739899	84076739899	
	Алюминий с порошковым покрытием специального цвета	80416739999	84076739999	
	Niго матовый	80416770099	84076770099	
Верхняя зажимная шина для распашной двери, высота 100 мм, в сборе, для стекла толщиной 10 мм, замок с ригелем КАВА, для RTS	Алюминий без обработки	80416710099	84086710099	справа
	Алюминий, анодированный под серебро	80416715099	84086715099	
	Алюминий, анодированный niго	80416715799	84086715799	
	Алюминий, специальная анодировка	80416719999	84086719999	
	Аналог алюминия EV 1 с порошковым покрытием	80416731899	84086731899	
	Алюминий с порошковым покрытием, цвет: белый (аналог RAL 9016)	80416735099	84086735099	
	Алюминий, погодостойчивое порошковое покрытие	80416739899	84086739899	
	Алюминий с порошковым покрытием специального цвета	80416739999	84086739999	
	Niго матовый	80416770099	84086770099	
Верхняя зажимная шина для распашной двери, высота 100 мм, в сборе, для стекла толщиной 10 мм, X= 18, без замка	Алюминий без обработки	80410410099	84070410099	слева
	Алюминий, анодированный под серебро	80410415099	84070415099	
	Алюминий, анодированный niго	80410415799	84070415799	
	Алюминий, специальная анодировка	80410419999	84070419999	
	Аналог алюминия EV 1 с порошковым покрытием	80410431899	84070431899	
	Алюминий с порошковым покрытием, цвет: белый (аналог RAL 9016)	80410435099	84070435099	
	Алюминий, погодостойчивое порошковое покрытие	80410439899	84070439899	
	Алюминий с порошковым покрытием специального цвета	80410439999	84070439999	
	Niго матовый	80410470099	84070470099	
Верхняя зажимная шина для распашной двери, высота 100 мм, в сборе, для стекла толщиной 10 мм, X= 18, без замка	Алюминий без обработки	80410410099	84080410099	справа
	Алюминий, анодированный под серебро	80410415099	84080415099	
	Алюминий, анодированный niго	80410415799	84080415799	
	Алюминий, специальная анодировка	80410419999	84080419999	
	Аналог алюминия EV 1 с порошковым покрытием	80410431899	84080431899	
	Алюминий с порошковым покрытием, цвет: белый (аналог RAL 9016)	80410435099	84080435099	
	Алюминий, погодостойчивое порошковое покрытие	80410439899	84080439899	
	Алюминий с порошковым покрытием специального цвета	80410439999	84080439999	
	Niго матовый	80410470099	84080470099	
Верхняя зажимная шина для распашной двери, высота 100 мм, в сборе, для стекла толщиной 10 мм, X= 18, замок с ригелем	Алюминий без обработки	80411410099	84071410099	слева
	Алюминий, анодированный под серебро	80411415099	84071415099	
	Алюминий, анодированный niго	80411415799	84071415799	
	Алюминий, специальная анодировка	80411419999	84071419999	
	Аналог алюминия EV 1 с порошковым покрытием	80411431899	84071431899	
	Алюминий с порошковым покрытием, цвет: белый (аналог RAL 9016)	80411435099	84071435099	
	Алюминий, погодостойчивое порошковое покрытие	80411439899	84071439899	
	Алюминий с порошковым покрытием специального цвета	80411439999	84071439999	
	Niго матовый	80411470099	84071470099	

Описание изделия	Отделка	Арт. № по старому прайс-листу	Арт. № по НОВОМУ прайс-листу	Исполнение
Верхняя зажимная шина для распашной двери, высота 100 мм, в сборе, для стекла толщиной 10 мм, X= 18, замок с ригелем	Алюминий без обработки	80411410099	84081410099	справа
	Алюминий, анодированный под серебро	80411415099	84081415099	
	Алюминий, анодированный niго	80411415799	84081415799	
	Алюминий, специальная анодировка	80411419999	84081419999	
	Аналог алюминия EV 1 с порошковым покрытием	80411431899	84081431899	
	Алюминий с порошковым покрытием, цвет: белый (аналог RAL 9016)	80411435099	84081435099	
	Алюминий, погодостойчивое порошковое покрытие	80411439899	84081439899	
	Алюминий с порошковым покрытием специального цвета	80411439999	84081439999	
	Niго матовый	80411470099	84081470099	
Верхняя зажимная шина для распашной двери, высота 100 мм, в сборе, для стекла толщиной 10 мм, X= 18, замок с ригелем	Алюминий без обработки	80411410099	84071410099	слева
	Алюминий, анодированный под серебро	80411415099	84071415099	
	Алюминий, анодированный niго	80411415799	84071415799	
	Алюминий, специальная анодировка	80411419999	84071419999	
	Аналог алюминия EV 1 с порошковым покрытием	80411431899	84071431899	
	Алюминий с порошковым покрытием, цвет: белый (аналог RAL 9016)	80411435099	84071435099	
	Алюминий, погодостойчивое порошковое покрытие	80411439899	84071439899	
	Алюминий с порошковым покрытием специального цвета	80411439999	84071439999	
	Niго матовый	80411470099	84071470099	
Верхняя зажимная шина для распашной двери, высота 100 мм, в сборе, для стекла толщиной 10 мм, X= 18, замок с ригелем	Алюминий без обработки	80411410099	84081410099	справа
	Алюминий, анодированный под серебро	80411415099	84081415099	
	Алюминий, анодированный niго	80411415799	84081415799	
	Алюминий, специальная анодировка	80411419999	84081419999	
	Аналог алюминия EV 1 с порошковым покрытием	80411431899	84081431899	
	Алюминий с порошковым покрытием, цвет: белый (аналог RAL 9016)	80411435099	84081435099	
	Алюминий, погодостойчивое порошковое покрытие	80411439899	84081439899	
	Алюминий с порошковым покрытием специального цвета	80411439999	84081439999	
	Niго матовый	80411470099	84081470099	
Верхняя зажимная шина для распашной двери, высота 100 мм, в сборе, для стекла толщиной 10 мм, X= 18 мм, боковой замок с ригелем	Алюминий без обработки	80412410099	84072410099	слева
	Алюминий, анодированный под серебро	80412415099	84072415099	
	Алюминий, анодированный niго	80412415799	84072415799	
	Алюминий, специальная анодировка	80412419999	84072419999	
	Аналог алюминия EV 1 с порошковым покрытием	80412431899	84072431899	
	Алюминий с порошковым покрытием, цвет: белый (аналог RAL 9016)	80412435099	84072435099	
	Алюминий, погодостойчивое порошковое покрытие	80412439899	84072439899	
	Алюминий с порошковым покрытием специального цвета	80412439999	84072439999	
	Niго матовый	80412470099	84072470099	
Верхняя зажимная шина для распашной двери, высота 100 мм, в сборе, для стекла толщиной 10 мм, X= 18 мм, боковой замок с ригелем	Алюминий без обработки	80412410099	84082410099	справа
	Алюминий, анодированный под серебро	80412415099	84082415099	
	Алюминий, анодированный niго	80412415799	84082415799	
	Алюминий, специальная анодировка	80412419999	84082419999	
	Аналог алюминия EV 1 с порошковым покрытием	80412431899	84082431899	
	Алюминий с порошковым покрытием, цвет: белый (аналог RAL 9016)	80412435099	84082435099	
	Алюминий, погодостойчивое порошковое покрытие	80412439899	84082439899	
	Алюминий с порошковым покрытием специального цвета	80412439999	84082439999	
	Niго матовый	80412470099	84082470099	
Верхняя зажимная шина для распашной двери, высота 100 мм, в сборе, для стекла толщиной 10 мм, X= 18 мм, боковой замок с ригелем	Алюминий без обработки	80412410099	84072410099	слева
	Алюминий, анодированный под серебро	80412415099	84072415099	
	Алюминий, анодированный niго	80412415799	84072415799	
	Алюминий, специальная анодировка	80412419999	84072419999	
	Аналог алюминия EV 1 с порошковым покрытием	80412431899	84072431899	
	Алюминий с порошковым покрытием, цвет: белый (аналог RAL 9016)	80412435099	84072435099	
	Алюминий, погодостойчивое порошковое покрытие	80412439899	84072439899	
	Алюминий с порошковым покрытием специального цвета	80412439999	84072439999	
	Niго матовый	80412470099	84072470099	

Описание изделия	Отделка	Арт. № по старому прайс-листу	Арт. № по НОВОМУ прайс-листу	Исполнение
Верхняя зажимная шина для распашной двери, высота 100 мм, в сборе, для стекла толщиной 10 мм, X= 18 мм, боковой замок с ригелем	Алюминий без обработки	80412410099	84082410099	справа
	Алюминий, анодированный под серебро	80412415099	84082415099	
	Алюминий, анодированный niго	80412415799	84082415799	
	Алюминий, специальная анодировка	80412419999	84082419999	
	Аналог алюминия EV 1 с порошковым покрытием	80412431899	84082431899	
	Алюминий с порошковым покрытием, цвет: белый (аналог RAL 9016)	80412435099	84082435099	
	Алюминий, погодостойчивое порошковое покрытие	80412439899	84082439899	
	Алюминий с порошковым покрытием специального цвета	80412439999	84082439999	
	Niго матовый	80412470099	84082470099	
Верхняя зажимная шина для распашной двери, высота 100 мм, в сборе, для стекла толщиной 10 мм, X= 18, замок с ригелем, подготовлен для круглого цилиндра (КАВА)	Алюминий без обработки	80416610099	84076610099	слева
	Алюминий, анодированный под серебро	80416615099	84076615099	
	Алюминий, анодированный niго	80416615799	84076615799	
	Алюминий, специальная анодировка	80416619999	84076619999	
	Аналог алюминия EV 1 с порошковым покрытием	80416631899	84076631899	
	Алюминий с порошковым покрытием, цвет: белый (аналог RAL 9016)	80416635099	84076635099	
	Алюминий, погодостойчивое порошковое покрытие	80416639899	84076639899	
	Алюминий с порошковым покрытием специального цвета	80416639999	84076639999	
	Niго матовый	80416670099	84076670099	
Верхняя зажимная шина для распашной двери, высота 100 мм, в сборе, для стекла толщиной 10 мм, X= 18, замок с ригелем, подготовлен для круглого цилиндра (КАВА)	Алюминий без обработки	80416610099	84086610099	справа
	Алюминий, анодированный под серебро	80416615099	84086615099	
	Алюминий, анодированный niго	80416615799	84086615799	
	Алюминий, специальная анодировка	80416619999	84086619999	
	Аналог алюминия EV 1 с порошковым покрытием	80416631899	84086631899	
	Алюминий с порошковым покрытием, цвет: белый (аналог RAL 9016)	80416635099	84086635099	
	Алюминий, погодостойчивое порошковое покрытие	80416639899	84086639899	
	Алюминий с порошковым покрытием специального цвета	80416639999	84086639999	
	Niго матовый	80416670099	84086670099	
Верхняя зажимная шина для распашной двери, высота 100 мм, в сборе, для стекла толщиной 10 мм, X= 18, замок с ригелем, подготовлен для круглого цилиндра (КАВА)	Алюминий без обработки	80416610099	84076610099	слева
	Алюминий, анодированный под серебро	80416615099	84076615099	
	Алюминий, анодированный niго	80416615799	84076615799	
	Алюминий, специальная анодировка	80416619999	84076619999	
	Аналог алюминия EV 1 с порошковым покрытием	80416631899	84076631899	
	Алюминий с порошковым покрытием, цвет: белый (аналог RAL 9016)	80416635099	84076635099	
	Алюминий, погодостойчивое порошковое покрытие	80416639899	84076639899	
	Алюминий с порошковым покрытием специального цвета	80416639999	84076639999	
	Niго матовый	80416670099	84076670099	
Верхняя зажимная шина для распашной двери, высота 100 мм, в сборе, для стекла толщиной 10 мм, X= 18, замок с ригелем, подготовлен для круглого цилиндра (КАВА)	Алюминий без обработки	80416610099	84086610099	справа
	Алюминий, анодированный под серебро	80416615099	84086615099	
	Алюминий, анодированный niго	80416615799	84086615799	
	Алюминий, специальная анодировка	80416619999	84086619999	
	Аналог алюминия EV 1 с порошковым покрытием	80416631899	84086631899	
	Алюминий с порошковым покрытием, цвет: белый (аналог RAL 9016)	80416635099	84086635099	
	Алюминий, погодостойчивое порошковое покрытие	80416639899	84086639899	
	Алюминий с порошковым покрытием специального цвета	80416639999	84086639999	
	Niго матовый	80416670099	84086670099	

## Зажимная шина для откидной двери

Описание изделия	Отделка	Арт. № по старому прайс-листу	Арт. № по НОВОМУ прайс-листу	Исполнение
Зажимная шина для откидной двери, высота 100 мм, в сборе, для стекла толщиной 10 мм, без замка	Алюминий без обработки	80413110099	84073110099	слева
	Алюминий, анодированный под серебро		84073115099	
	Алюминий, анодированный niro		84073115799	
	Алюминий, специальная анодировка		84073119999	
	Аналог алюминия EV 1 с порошковым покрытием		84073131899	
	Алюминий с порошковым покрытием, цвет: белый (аналог RAL 9016)		84073135099	
	Алюминий, погодостойчивое порошковое покрытие		84073139899	
	Алюминий с порошковым покрытием специального цвета		84073139999	
	NiRo матовый		84073170099	
Зажимная шина для откидной двери, высота 100 мм, в сборе, для стекла толщиной 10 мм, без замка	Алюминий без обработки	80413310099	84073310099	справа
	Алюминий, анодированный под серебро		84073315099	
	Алюминий, анодированный niro		84073315799	
	Алюминий, специальная анодировка		84073319999	
	Аналог алюминия EV 1 с порошковым покрытием		84073331899	
	Алюминий с порошковым покрытием, цвет: белый (аналог RAL 9016)		84073335099	
	Алюминий, погодостойчивое порошковое покрытие		84073339899	
	Алюминий с порошковым покрытием специального цвета		84073339999	
	NiRo матовый		84073370099	
Зажимная шина для откидной двери, высота 100 мм, в сборе, для стекла толщиной 10 мм, свободный край стекла с обеих сторон	Алюминий без обработки	80413510099	84073510099	слева
	Алюминий, анодированный под серебро		84073515099	
	Алюминий, анодированный niro		84073515799	
	Алюминий, специальная анодировка		84073119999	
	Аналог алюминия EV 1 с порошковым покрытием		84073531899	
	Алюминий с порошковым покрытием, цвет: белый (аналог RAL 9016)		84073535099	
	Алюминий, погодостойчивое порошковое покрытие		84073539899	
	Алюминий с порошковым покрытием специального цвета		84073539999	
	NiRo матовый		84073570099	
Зажимная шина для откидной двери, высота 100 мм, в сборе, для стекла толщиной 10 мм, свободный край стекла с обеих сторон	Алюминий без обработки	80413710099	84073710099	справа
	Алюминий, анодированный под серебро		84073715099	
	Алюминий, анодированный niro		84073715799	
	Алюминий, специальная анодировка		84073719999	
	Аналог алюминия EV 1 с порошковым покрытием		84073731899	
	Алюминий с порошковым покрытием, цвет: белый (аналог RAL 9016)		84073735099	
	Алюминий, погодостойчивое порошковое покрытие		84073739899	
	Алюминий с порошковым покрытием специального цвета		84073739999	
	NiRo матовый		84073770099	
Нижняя зажимная шина для двери, открывающейся в одну сторону, высота 100 мм, в сборе, для стекла толщиной 10 мм, свободная кромка стекла с одной стороны	Алюминий без обработки	80413910099	84073910099	слева
	Алюминий, анодированный под серебро		84073915099	
	Алюминий, анодированный niro		84073915799	
	Алюминий, специальная анодировка		84073919999	
	Аналог алюминия EV 1 с порошковым покрытием		84073931899	
	Алюминий с порошковым покрытием, цвет: белый (аналог RAL 9016)		84073935099	
	Алюминий, погодостойчивое порошковое покрытие		84073939899	
	Алюминий с порошковым покрытием специального цвета		84073939999	
	NiRo матовый		84073970099	
Зажимная шина для откидной двери, высота 100 мм, в сборе, для стекла толщиной 10 мм, свободная кромка стекла с одной стороны	Алюминий без обработки	80414110099	84074110099	справа
	Алюминий, анодированный под серебро		84074115099	
	Алюминий, анодированный niro		84074115799	
	Алюминий, специальная анодировка		84074119999	
	Аналог алюминия EV 1 с порошковым покрытием		84074131899	
	Алюминий с порошковым покрытием, цвет: белый (аналог RAL 9016)		84074135099	
	Алюминий, погодостойчивое порошковое покрытие		84074139899	
	Алюминий с порошковым покрытием специального цвета		84074139999	
	NiRo матовый		84074170099	

Описание изделия	Отделка	Арт. № по старому прайс-листу	Арт. № по НОВОМУ прайс-листу	Исполнение
Зажимная шина для нижнеподвесной двери, высота 100 мм, с боковой щеколдой PZ для разблокировки электрической защелки и замком с ригелем PZ, в сборе, для стекла толщиной 10 мм, свободная кромка стекла с одной стороны	Алюминий без обработки	80414310099	84074310099	слева
	Алюминий, анодированный под серебро		84074315099	
	Алюминий, анодированный niго		84074315799	
	Алюминий, специальная анодировка		84074319999	
	Аналог алюминия EV 1 с порошковым покрытием		84074331899	
	Алюминий с порошковым покрытием, цвет: белый (аналог RAL 9016)		84074335099	
	Алюминий, погодостойчивое порошковое покрытие		84074339899	
	Алюминий с порошковым покрытием специального цвета		84074339999	
	Niго матовый		84074370099	
Зажимная шина для нижнеподвесной двери, высота 100 мм, с боковой щеколдой PZ для разблокировки электрической защелки и замком с ригелем PZ, в сборе, для стекла толщиной 10 мм, свободная кромка стекла с одной стороны	Алюминий без обработки	80414510099	84074510099	справа
	Алюминий, анодированный под серебро		84074515099	
	Алюминий, анодированный niго		84074515799	
	Алюминий, специальная анодировка		84074519999	
	Аналог алюминия EV 1 с порошковым покрытием		84074531899	
	Алюминий с порошковым покрытием, цвет: белый (аналог RAL 9016)		84074535099	
	Алюминий, погодостойчивое порошковое покрытие		84074539899	
	Алюминий с порошковым покрытием специального цвета		84074539999	
	Niго матовый		84074570099	
Зажимная шина для нижнеподвесной двери, высота 100 мм, с боковой щеколдой PZ для разблокировки электрической защелки и замком с ригелем PZ, в сборе, для стекла толщиной 10 мм, свободная кромка стекла с одной стороны	Алюминий без обработки	80414310099	84074310099	слева
	Алюминий, анодированный под серебро		84074315099	
	Алюминий, анодированный niго		84074315799	
	Алюминий, специальная анодировка		84074319999	
	Аналог алюминия EV 1 с порошковым покрытием		84074331899	
	Алюминий с порошковым покрытием, цвет: белый (аналог RAL 9016)		84074335099	
	Алюминий, погодостойчивое порошковое покрытие		84074339899	
	Алюминий с порошковым покрытием специального цвета		84074339999	
	Niго матовый		84074370099	
Зажимная шина для нижнеподвесной двери, высота 100 мм, с боковой щеколдой PZ для разблокировки электрической защелки и замком с ригелем PZ, в сборе, для стекла толщиной 10 мм, свободная кромка стекла с одной стороны	Алюминий без обработки	80414510099	84074510099	справа
	Алюминий, анодированный под серебро		84074515099	
	Алюминий, анодированный niго		84074515799	
	Алюминий, специальная анодировка		84074519999	
	Аналог алюминия EV 1 с порошковым покрытием		84074531899	
	Алюминий с порошковым покрытием, цвет: белый (аналог RAL 9016)		84074535099	
	Алюминий, погодостойчивое порошковое покрытие		84074539899	
	Алюминий с порошковым покрытием специального цвета		84074539999	
	Niго матовый		84074570099	
Зажимная шина для откидной двери, высота 100 мм, с боковой разблокировкой электрической защелки и замком с ригелем PZ, в сборе, для стекла толщиной 10 мм, свободная кромка стекла с одной стороны	Алюминий без обработки	80414710099	84074710099	слева
	Алюминий, анодированный под серебро		84074715099	
	Алюминий, анодированный niго		84074715799	
	Алюминий, специальная анодировка		84074719999	
	Аналог алюминия EV 1 с порошковым покрытием		84074731899	
	Алюминий с порошковым покрытием, цвет: белый (аналог RAL 9016)		84074735099	
	Алюминий, погодостойчивое порошковое покрытие		84074739899	
	Алюминий с порошковым покрытием специального цвета		84074739999	
	Niго матовый		84074770099	
Зажимная шина для откидной двери, высота 100 мм, с боковой разблокировкой электрической защелки и замком с ригелем PZ, в сборе, для стекла толщиной 10 мм, свободная кромка стекла с одной стороны	Алюминий без обработки	80414910099	84074910099	справа
	Алюминий, анодированный под серебро		84074915099	
	Алюминий, анодированный niго		84074915799	
	Алюминий, специальная анодировка		84074919999	
	Аналог алюминия EV 1 с порошковым покрытием		84074931899	
	Алюминий с порошковым покрытием, цвет: белый (аналог RAL 9016)		84074935099	
	Алюминий, погодостойчивое порошковое покрытие		84074939899	
	Алюминий с порошковым покрытием специального цвета		84074939999	
	Niго матовый		84074970099	

Описание изделия	Отделка	Арт. № по старому прайс-листу	Арт. № по НОВОМУ прайс-листу	Исполнение
Зажимная шина для откидной двери, высота 100 мм, с боковой разблокировкой электрической защелки и замком с ригелем PZ, в сборе, для стекла толщиной 10 мм, свободная кромка стекла с одной стороны	Алюминий без обработки	80414710099	84074710099	слева
	Алюминий, анодированный под серебро		84074715099	
	Алюминий, анодированный niro		84074715799	
	Алюминий, специальная анодировка		84074719999	
	Аналог алюминия EV 1 с порошковым покрытием		84074731899	
	Алюминий с порошковым покрытием, цвет: белый (аналог RAL 9016)		84074735099	
	Алюминий, погодостойчивое порошковое покрытие		84074739899	
	Алюминий с порошковым покрытием специального цвета		84074739999	
	NiRo матовый		84074770099	
Зажимная шина для откидной двери, высота 100 мм, с боковой разблокировкой электрической защелки и замком с ригелем PZ, в сборе, для стекла толщиной 10 мм, свободная кромка стекла с одной стороны	Алюминий без обработки	80414910099	84074910099	справа
	Алюминий, анодированный под серебро		84074915099	
	Алюминий, анодированный niro		84074915799	
	Алюминий, специальная анодировка		84074919999	
	Аналог алюминия EV 1 с порошковым покрытием		84074931899	
	Алюминий с порошковым покрытием, цвет: белый (аналог RAL 9016)		84074935099	
	Алюминий, погодостойчивое порошковое покрытие		84074939899	
	Алюминий с порошковым покрытием специального цвета		84074939999	
	NiRo матовый		84074970099	
Зажимная шина для откидной двери, высота 100 мм, в сборе, для стекла толщиной 10 мм, замок с ригелем	Алюминий без обработки	80415110099	84075110099	слева
	Алюминий, анодированный под серебро		84075115099	
	Алюминий, анодированный niro		84075115799	
	Алюминий, специальная анодировка		84075119999	
	Аналог алюминия EV 1 с порошковым покрытием		84075131899	
	Алюминий с порошковым покрытием, цвет: белый (аналог RAL 9016)		84075135099	
	Алюминий, погодостойчивое порошковое покрытие		84075139899	
	Алюминий с порошковым покрытием специального цвета		84075139999	
	NiRo матовый		84075170099	
Зажимная шина для откидной двери, высота 100 мм, в сборе, для стекла толщиной 10 мм, замок с ригелем	Алюминий без обработки	80415310099	84075310099	справа
	Алюминий, анодированный под серебро		84075315099	
	Алюминий, анодированный niro		84075315799	
	Алюминий, специальная анодировка		84075319999	
	Аналог алюминия EV 1 с порошковым покрытием		84075331899	
	Алюминий с порошковым покрытием, цвет: белый (аналог RAL 9016)		84075335099	
	Алюминий, погодостойчивое порошковое покрытие		84075339899	
	Алюминий с порошковым покрытием специального цвета		84075339999	
	NiRo матовый		84075370099	
Зажимная шина для откидной двери, высота 100 мм, в сборе, для стекла толщиной 10 мм, замок с ригелем	Алюминий без обработки	80415110099	84075110099	слева
	Алюминий, анодированный под серебро		84075115099	
	Алюминий, анодированный niro		84075115799	
	Алюминий, специальная анодировка		84075119999	
	Аналог алюминия EV 1 с порошковым покрытием		84075131899	
	Алюминий с порошковым покрытием, цвет: белый (аналог RAL 9016)		84075135099	
	Алюминий, погодостойчивое порошковое покрытие		84075139899	
	Алюминий с порошковым покрытием специального цвета		84075139999	
	NiRo матовый		84075170099	
Зажимная шина для откидной двери, высота 100 мм, в сборе, для стекла толщиной 10 мм, замок с ригелем	Алюминий без обработки	80415310099	84075310099	справа
	Алюминий, анодированный под серебро		84075315099	
	Алюминий, анодированный niro		84075315799	
	Алюминий, специальная анодировка		84075319999	
	Аналог алюминия EV 1 с порошковым покрытием		84075331899	
	Алюминий с порошковым покрытием, цвет: белый (аналог RAL 9016)		84075335099	
	Алюминий, погодостойчивое порошковое покрытие		84075339899	
	Алюминий с порошковым покрытием специального цвета		84075339999	
	NiRo матовый		84075370099	

Описание изделия	Отделка	Арт. № по старому прайс-листу	Арт. № по НОВОМУ прайс-листу	Исполнение
Зажимная шина для откидной двери, высота 100 мм, в сборе, для стекла толщиной 10 мм, с замком с ригелем, свободная кромка стекла с обеих сторон, правосторонняя	Алюминий без обработки	80415710099	84075710099	слева
	Алюминий, анодированный под серебро		84075715099	
	Алюминий, анодированный niro		84075715799	
	Алюминий, специальная анодировка		84075719999	
	Аналог алюминия EV 1 с порошковым покрытием		84075731899	
	Алюминий с порошковым покрытием, цвет: белый (аналог RAL 9016)		84075735099	
	Алюминий, погодостойчивое порошковое покрытие		84075739899	
	Алюминий с порошковым покрытием специального цвета		84075739999	
	NiRo матовый		84075770099	
Зажимная шина для откидной двери, высота 100 мм, в сборе, для стекла толщиной 10 мм, с замком с ригелем, свободная кромка стекла с обеих сторон	Алюминий без обработки	80415510099	84075510099	справа
	Алюминий, анодированный под серебро		84075515099	
	Алюминий, анодированный niro		84075515799	
	Алюминий, специальная анодировка		84075519999	
	Аналог алюминия EV 1 с порошковым покрытием		84075531899	
	Алюминий с порошковым покрытием, цвет: белый (аналог RAL 9016)		84075535099	
	Алюминий, погодостойчивое порошковое покрытие		84075539899	
	Алюминий с порошковым покрытием специального цвета		84075539999	
	NiRo матовый		84075570099	
Зажимная шина для откидной двери, высота 100 мм, в сборе, для стекла толщиной 10 мм, с замком с ригелем, свободная кромка стекла с обеих сторон	Алюминий без обработки	80415710099	84075710099	слева
	Алюминий, анодированный под серебро		84075715099	
	Алюминий, анодированный niro		84075715799	
	Алюминий, специальная анодировка		84075719999	
	Аналог алюминия EV 1 с порошковым покрытием		84075731899	
	Алюминий с порошковым покрытием, цвет: белый (аналог RAL 9016)		84075735099	
	Алюминий, погодостойчивое порошковое покрытие		84075739899	
	Алюминий с порошковым покрытием специального цвета		84075739999	
	NiRo матовый		84075770099	
Зажимная шина для откидной двери, высота 100 мм, в сборе, для стекла толщиной 10 мм, с замком с ригелем, свободная кромка стекла с одной стороны	Алюминий без обработки	80415910099	84075910099	справа
	Алюминий, анодированный под серебро		84075915099	
	Алюминий, анодированный niro		84075915799	
	Алюминий, специальная анодировка		84075919999	
	Аналог алюминия EV 1 с порошковым покрытием		84075931899	
	Алюминий с порошковым покрытием, цвет: белый (аналог RAL 9016)		84075935099	
	Алюминий, погодостойчивое порошковое покрытие		84075939899	
	Алюминий с порошковым покрытием специального цвета		84075939999	
	NiRo матовый		84075970099	
Зажимная шина для откидной двери, высота 100 мм, в сборе, для стекла толщиной 10 мм, с замком с ригелем, свободная кромка стекла с одной стороны	Алюминий без обработки	80416110099	84076110099	слева
	Алюминий, анодированный под серебро		84076115099	
	Алюминий, анодированный niro		84076115799	
	Алюминий, специальная анодировка		84076119999	
	Аналог алюминия EV 1 с порошковым покрытием		84076131899	
	Алюминий с порошковым покрытием, цвет: белый (аналог RAL 9016)		84076135099	
	Алюминий, погодостойчивое порошковое покрытие		84076139899	
	Алюминий с порошковым покрытием специального цвета		84076139999	
	NiRo матовый		84076170099	
Зажимная шина для откидной двери, высота 100 мм, в сборе, для стекла толщиной 10 мм, с замком с ригелем, свободная кромка стекла с одной стороны	Алюминий без обработки	80415910099	84075910099	справа
	Алюминий, анодированный под серебро		84075915099	
	Алюминий, анодированный niro		84075915799	
	Алюминий, специальная анодировка		84075919999	
	Аналог алюминия EV 1 с порошковым покрытием		84075931899	
	Алюминий с порошковым покрытием, цвет: белый (аналог RAL 9016)		84075935099	
	Алюминий, погодостойчивое порошковое покрытие		84075939899	
	Алюминий с порошковым покрытием специального цвета		84075939999	
	NiRo матовый		84075970099	

Описание изделия	Отделка	Арт. № по старому прайс-листу	Арт. № по НОВОМУ прайс-листу	Исполнение
Зажимная шина для откидной двери, высота 100 мм, в сборе, для стекла толщиной 10 мм, с замком с ригелем, свободная кромка стекла с одной стороны	Алюминий без обработки	80416110099	84076110099	слева
	Алюминий, анодированный под серебро		84076115099	
	Алюминий, анодированный niro		84076115799	
	Алюминий, специальная анодировка		84076119999	
	Аналог алюминия EV 1 с порошковым покрытием		84076131899	
	Алюминий с порошковым покрытием, цвет: белый (аналог RAL 9016)		84076135099	
	Алюминий, погодостойчивое порошковое покрытие		84076139899	
	Алюминий с порошковым покрытием специального цвета		84076139999	
	NiRo матовый		84076170099	
Зажимная шина для откидной двери, высота 100 мм, в сборе, для стекла толщиной 10 мм, замком с боковым ригелем	Алюминий без обработки	80417110099	84077110099	справа
	Алюминий, анодированный под серебро		84077115099	
	Алюминий, анодированный niro		84077115799	
	Алюминий, специальная анодировка		84077119999	
	Аналог алюминия EV 1 с порошковым покрытием		84077131899	
	Алюминий с порошковым покрытием, цвет: белый (аналог RAL 9016)		84077135099	
	Алюминий, погодостойчивое порошковое покрытие		84077139899	
	Алюминий с порошковым покрытием специального цвета		84077139999	
	NiRo матовый		84077170099	
Зажимная шина для откидной двери, высота 100 мм, в сборе, для стекла толщиной 10 мм, замком с боковым ригелем	Алюминий без обработки	80417310099	84077310099	слева
	Алюминий, анодированный под серебро		84077315099	
	Алюминий, анодированный niro		84077315799	
	Алюминий, специальная анодировка		84077319999	
	Аналог алюминия EV 1 с порошковым покрытием		84077331899	
	Алюминий с порошковым покрытием, цвет: белый (аналог RAL 9016)		84077335099	
	Алюминий, погодостойчивое порошковое покрытие		84077339899	
	Алюминий с порошковым покрытием специального цвета		84077339999	
	NiRo матовый		84077370099	
Зажимная шина для откидной двери, высота 100 мм, в сборе, для стекла толщиной 10 мм, замком с боковым ригелем	Алюминий без обработки	80417110099	84077110099	справа
	Алюминий, анодированный под серебро		84077115099	
	Алюминий, анодированный niro		84077115799	
	Алюминий, специальная анодировка		84077119999	
	Аналог алюминия EV 1 с порошковым покрытием		84077131899	
	Алюминий с порошковым покрытием, цвет: белый (аналог RAL 9016)		84077135099	
	Алюминий, погодостойчивое порошковое покрытие		84077139899	
	Алюминий с порошковым покрытием специального цвета		84077139999	
	NiRo матовый		84077170099	
Зажимная шина для откидной двери, высота 100 мм, в сборе, для стекла толщиной 10 мм, замком с боковым ригелем	Алюминий без обработки	80417310099	84077310099	слева
	Алюминий, анодированный под серебро		84077315099	
	Алюминий, анодированный niro		84077315799	
	Алюминий, специальная анодировка		84077319999	
	Аналог алюминия EV 1 с порошковым покрытием		84077331899	
	Алюминий с порошковым покрытием, цвет: белый (аналог RAL 9016)		84077335099	
	Алюминий, погодостойчивое порошковое покрытие		84077339899	
	Алюминий с порошковым покрытием специального цвета		84077339999	
	NiRo матовый		84077370099	
Зажимная шина для откидной двери, высота 100 мм, в сборе, для стекла толщиной 10 мм, с замком с боковым ригелем, свободная кромка стекла с одной стороны	Алюминий без обработки	80417510099	84077510099	справа
	Алюминий, анодированный под серебро		84077515099	
	Алюминий, анодированный niro		84077515799	
	Алюминий, специальная анодировка		84077519999	
	Аналог алюминия EV 1 с порошковым покрытием		84077531899	
	Алюминий с порошковым покрытием, цвет: белый (аналог RAL 9016)		84077535099	
	Алюминий, погодостойчивое порошковое покрытие		84077539899	
	Алюминий с порошковым покрытием специального цвета		84077539999	
	NiRo матовый		84077570099	

Описание изделия	Отделка	Арт. № по старому прайс-листу	Арт. № по НОВОМУ прайс-листу	Исполнение
Зажимная шина для откидной двери, высота 100 мм, в сборе, для стекла толщиной 10 мм, с замком с боковым ригелем, свободная кромка стекла с одной стороны	Алюминий без обработки	80417710099	84077710099	слева
	Алюминий, анодированный под серебро		84077715099	
	Алюминий, анодированный niro		84077715799	
	Алюминий, специальная анодировка		84077719999	
	Аналог алюминия EV 1 с порошковым покрытием		84077731899	
	Алюминий с порошковым покрытием, цвет: белый (аналог RAL 9016)		84077735099	
	Алюминий, погодостойчивое порошковое покрытие		84077739899	
	Алюминий с порошковым покрытием специального цвета		84077739999	
	NiRo матовый		84077770099	
Зажимная шина для откидной двери, высота 100 мм, в сборе, для стекла толщиной 10 мм, с замком с боковым ригелем, свободная кромка стекла с одной стороны	Алюминий без обработки	80417510099	84077510099	справа
	Алюминий, анодированный под серебро		84077515099	
	Алюминий, анодированный niro		84077515799	
	Алюминий, специальная анодировка		84077519999	
	Аналог алюминия EV 1 с порошковым покрытием		84077531899	
	Алюминий с порошковым покрытием, цвет: белый (аналог RAL 9016)		84077535099	
	Алюминий, погодостойчивое порошковое покрытие		84077539899	
	Алюминий с порошковым покрытием специального цвета		84077539999	
	NiRo матовый		84077570099	
Зажимная шина для откидной двери, высота 100 мм, в сборе, для стекла толщиной 10 мм, с замком с боковым ригелем, свободная кромка стекла с одной стороны	Алюминий без обработки	80417710099	84077710099	слева
	Алюминий, анодированный под серебро		84077715099	
	Алюминий, анодированный niro		84077715799	
	Алюминий, специальная анодировка		84077719999	
	Аналог алюминия EV 1 с порошковым покрытием		84077731899	
	Алюминий с порошковым покрытием, цвет: белый (аналог RAL 9016)		84077735099	
	Алюминий, погодостойчивое порошковое покрытие		84077739899	
	Алюминий с порошковым покрытием специального цвета		84077739999	
	NiRo матовый		84077770099	
Зажимная шина для откидной двери, высота 100 мм, в сборе, для стекла толщиной 10 мм, со щеколдой для разблокировки электрической защелки и замком с ригелем	Алюминий без обработки	80417910099	84077910099	справа
	Алюминий, анодированный под серебро		84077915099	
	Алюминий, анодированный niro		84077915799	
	Алюминий, специальная анодировка		84077919999	
	Аналог алюминия EV 1 с порошковым покрытием		84077931899	
	Алюминий с порошковым покрытием, цвет: белый (аналог RAL 9016)		84077935099	
	Алюминий, погодостойчивое порошковое покрытие		84077939899	
	Алюминий с порошковым покрытием специального цвета		84077939999	
	NiRo матовый		84077970099	
Зажимная шина для откидной двери, высота 100 мм, в сборе, для стекла толщиной 10 мм, со щеколдой для разблокировки электрической защелки и замком с ригелем	Алюминий без обработки	80418110099	84078110099	слева
	Алюминий, анодированный под серебро		84078115099	
	Алюминий, анодированный niro		84078115799	
	Алюминий, специальная анодировка		84078119999	
	Аналог алюминия EV 1 с порошковым покрытием		84078131899	
	Алюминий с порошковым покрытием, цвет: белый (аналог RAL 9016)		84078135099	
	Алюминий, погодостойчивое порошковое покрытие		84078139899	
	Алюминий с порошковым покрытием специального цвета		84078139999	
	NiRo матовый		84078170099	
Зажимная шина для откидной двери, высота 100 мм, в сборе, для стекла толщиной 10 мм, со щеколдой для разблокировки электрической защелки и замком с ригелем	Алюминий без обработки	80417910099	84077910099	справа
	Алюминий, анодированный под серебро		84077915099	
	Алюминий, анодированный niro		84077915799	
	Алюминий, специальная анодировка		84077919999	
	Аналог алюминия EV 1 с порошковым покрытием		84077931899	
	Алюминий с порошковым покрытием, цвет: белый (аналог RAL 9016)		84077935099	
	Алюминий, погодостойчивое порошковое покрытие		84077939899	
	Алюминий с порошковым покрытием специального цвета		84077939999	
	NiRo матовый		84077970099	

Описание изделия	Отделка	Арт. № по старому прайс-листу	Арт. № по НОВОМУ прайс-листу	Исполнение
Зажимная шина для откидной двери, высота 100 мм, в сборе, для стекла толщиной 10 мм, со щеколдой для разблокировки электрической защелки и замком с ригелем	Алюминий без обработки	80418110099	84078110099	слева
	Алюминий, анодированный под серебро		84078115099	
	Алюминий, анодированный niro		84078115799	
	Алюминий, специальная анодировка		84078119999	
	Аналог алюминия EV 1 с порошковым покрытием		84078131899	
	Алюминий с порошковым покрытием, цвет: белый (аналог RAL 9016)		84078135099	
	Алюминий, погодостойчивое порошковое покрытие		84078139899	
	Алюминий с порошковым покрытием специального цвета		84078139999	
	NiRo матовый		84078170099	
Зажимная шина для откидной двери, высота 100 мм, в сборе, для стекла толщиной 10 мм, с разблокировкой электрической защелки и замком с ригелем	Алюминий без обработки	80418310099	84078310099	справа
	Алюминий, анодированный под серебро		84078315099	
	Алюминий, анодированный niro		84078315799	
	Алюминий, специальная анодировка		84078319999	
	Аналог алюминия EV 1 с порошковым покрытием		84078331899	
	Алюминий с порошковым покрытием, цвет: белый (аналог RAL 9016)		84078335099	
	Алюминий, погодостойчивое порошковое покрытие		84078339899	
	Алюминий с порошковым покрытием специального цвета		84078339999	
	NiRo матовый		84078370099	
Зажимная шина для откидной двери, высота 100 мм, в сборе, для стекла толщиной 10 мм, с разблокировкой электрической защелки и замком с ригелем	Алюминий без обработки	80418510099	84078510099	слева
	Алюминий, анодированный под серебро		84078515099	
	Алюминий, анодированный niro		84078515799	
	Алюминий, специальная анодировка		84078519999	
	Аналог алюминия EV 1 с порошковым покрытием		84078531899	
	Алюминий с порошковым покрытием, цвет: белый (аналог RAL 9016)		84078535099	
	Алюминий, погодостойчивое порошковое покрытие		84078539899	
	Алюминий с порошковым покрытием специального цвета		84078539999	
	NiRo матовый		84078570099	
Зажимная шина для откидной двери, высота 100 мм, в сборе, для стекла толщиной 10 мм, с разблокировкой электрической защелки и замком с ригелем	Алюминий без обработки	80418310099	84078310099	справа
	Алюминий, анодированный под серебро		84078315099	
	Алюминий, анодированный niro		84078315799	
	Алюминий, специальная анодировка		84078319999	
	Аналог алюминия EV 1 с порошковым покрытием		84078331899	
	Алюминий с порошковым покрытием, цвет: белый (аналог RAL 9016)		84078335099	
	Алюминий, погодостойчивое порошковое покрытие		84078339899	
	Алюминий с порошковым покрытием специального цвета		84078339999	
	NiRo матовый		84078370099	
Зажимная шина для откидной двери, высота 100 мм, в сборе, для стекла толщиной 10 мм, с разблокировкой электрической защелки и замком с ригелем	Алюминий без обработки	80418510099	84078510099	слева
	Алюминий, анодированный под серебро		84078515099	
	Алюминий, анодированный niro		84078515799	
	Алюминий, специальная анодировка		84078519999	
	Аналог алюминия EV 1 с порошковым покрытием		84078531899	
	Алюминий с порошковым покрытием, цвет: белый (аналог RAL 9016)		84078535099	
	Алюминий, погодостойчивое порошковое покрытие		84078539899	
	Алюминий с порошковым покрытием специального цвета		84078539999	
	NiRo матовый		84078570099	
Верхняя зажимная шина для двери, открывающейся в одну сторону, высота 100 мм, в сборе, для стекла толщиной 10 мм, без замка	Алюминий без обработки	80413210099	84073210099	справа
	Алюминий, анодированный под серебро		84073215099	
	Алюминий, анодированный niro		84073215799	
	Алюминий, специальная анодировка		84073219999	
	Аналог алюминия EV 1 с порошковым покрытием		84073231899	
	Алюминий с порошковым покрытием, цвет: белый (аналог RAL 9016)		84073235099	
	Алюминий, погодостойчивое порошковое покрытие		84073239899	
	Алюминий с порошковым покрытием специального цвета		84073239999	
	NiRo матовый		84073270099	

## Зажимная шина для дверей, открывающихся в одну сторону

Описание изделия	Отделка	Арт. № по старому прайс-листу	Арт. № по НОВОМУ прайс-листу	Исполнение
Верхняя зажимная шина для двери, открывающейся в одну сторону, высота 100 мм, в сборе, для стекла толщиной 10 мм, без замка	Алюминий без обработки	80413410099	84073410099	слева
	Алюминий, анодированный под серебро		84073415099	
	Алюминий, анодированный niго		84073415799	
	Алюминий, специальная анодировка		84073419999	
	Аналог алюминия EV 1 с порошковым покрытием		84073431899	
	Алюминий с порошковым покрытием, цвет: белый (аналог RAL 9016)		84073435099	
	Алюминий, погодостойчивое порошковое покрытие		84073439899	
	Алюминий с порошковым покрытием специального цвета		84073439999	
	Niго матовый		84073470099	
Верхняя зажимная шина для двери, открывающейся в одну сторону, высота 100 мм, в сборе, для стекла толщиной 10 мм, свободный край стекла с обеих сторон	Алюминий без обработки	80413610099	84073610099	справа
	Алюминий, анодированный под серебро		84073615099	
	Алюминий, анодированный niго		84073615799	
	Алюминий, специальная анодировка		84073619999	
	Аналог алюминия EV 1 с порошковым покрытием		84073631899	
	Алюминий с порошковым покрытием, цвет: белый (аналог RAL 9016)		84073635099	
	Алюминий, погодостойчивое порошковое покрытие		84073639899	
	Алюминий с порошковым покрытием специального цвета		84073639999	
	Niго матовый		84073670099	
Верхняя зажимная шина для двери, открывающейся в одну сторону, высота 100 мм, в сборе, для стекла толщиной 10 мм, свободный край стекла с обеих сторон	Алюминий без обработки	80413810099	84073810099	слева
	Алюминий, анодированный под серебро		84073815099	
	Алюминий, анодированный niго		84073815799	
	Алюминий, специальная анодировка		84073819999	
	Аналог алюминия EV 1 с порошковым покрытием		84073831899	
	Алюминий с порошковым покрытием, цвет: белый (аналог RAL 9016)		84073835099	
	Алюминий, погодостойчивое порошковое покрытие		84073839899	
	Алюминий с порошковым покрытием специального цвета		84073839999	
	Niго матовый		84073870099	
Верхняя зажимная шина для двери, открывающейся в одну сторону, высота 100 мм, в сборе, для стекла толщиной 10 мм, свободный край стекла с обеих сторон	Алюминий без обработки	80414010099	84074010099	справа
	Алюминий, анодированный под серебро		84074015099	
	Алюминий, анодированный niго		84074015799	
	Алюминий, специальная анодировка		84074019999	
	Аналог алюминия EV 1 с порошковым покрытием		84074031899	
	Алюминий с порошковым покрытием, цвет: белый (аналог RAL 9016)		84074035099	
	Алюминий, погодостойчивое порошковое покрытие		84074039899	
	Алюминий с порошковым покрытием специального цвета		84074039999	
	Niго матовый		84074070099	
Верхняя зажимная шина для двери, открывающейся в одну сторону, высота 100 мм, в сборе, для стекла толщиной 10 мм, свободный край стекла с обеих сторон	Алюминий без обработки	80414210099	84074210099	слева
	Алюминий, анодированный под серебро		84074215099	
	Алюминий, анодированный niго		84074215799	
	Алюминий, специальная анодировка		84074219999	
	Аналог алюминия EV 1 с порошковым покрытием		84074231899	
	Алюминий с порошковым покрытием, цвет: белый (аналог RAL 9016)		84074235099	
	Алюминий, погодостойчивое порошковое покрытие		84074239899	
	Алюминий с порошковым покрытием специального цвета		84074239999	
	Niго матовый		84074270099	
Верхняя зажимная шина для двери, открывающейся в одну сторону, высота 100 мм, с боковой щеколдой PZ для разблокировки электрической защелки и замком с ригелем PZ, в сборе, для стекла толщиной 10 мм, свободная кромка стекла с одной стороны	Алюминий без обработки	80414410099	84074410099	справа
	Алюминий, анодированный под серебро		84074415099	
	Алюминий, анодированный niго		84074415799	
	Алюминий, специальная анодировка		84074419999	
	Аналог алюминия EV 1 с порошковым покрытием		84074431899	
	Алюминий с порошковым покрытием, цвет: белый (аналог RAL 9016)		84074435099	
	Алюминий, погодостойчивое порошковое покрытие		84074439899	
	Алюминий с порошковым покрытием специального цвета		84074439999	
	Niго матовый		84074470099	

Описание изделия	Отделка	Арт. № по старому прайс-листу	Арт. № по НОВОМУ прайс-листу	Исполнение
Верхняя зажимная шина для двери, открывающейся в одну сторону, высота 100 мм, с боковой щеколдой PZ для разблокировки электрической защелки и замком с ригелем PZ, в сборе, для стекла толщиной 10 мм, свободная кромка стекла с одной стороны	Алюминий без обработки	80414610099	84074610099	слева
	Алюминий, анодированный под серебро		84074615099	
	Алюминий, анодированный NiCo		84074615799	
	Алюминий, специальная анодировка		84074619999	
	Аналог алюминия EV 1 с порошковым покрытием		84074631899	
	Алюминий с порошковым покрытием, цвет: белый (аналог RAL 9016)		84074565099	
	Алюминий, погодостойчивое порошковое покрытие		84074639899	
	Алюминий с порошковым покрытием специального цвета		84074639999	
	NiCo матовый		84074670099	
Верхняя зажимная шина для двери, открывающейся в одну сторону, высота 100 мм, с боковой щеколдой PZ для разблокировки электрической защелки и замком с ригелем PZ, в сборе, для стекла толщиной 10 мм, свободная кромка стекла с одной стороны,	Алюминий без обработки	80414410099	84074410099	справа
	Алюминий, анодированный под серебро		84074415099	
	Алюминий, анодированный NiCo		84074415799	
	Алюминий, специальная анодировка		84074419999	
	Аналог алюминия EV 1 с порошковым покрытием		84074431899	
	Алюминий с порошковым покрытием, цвет: белый (аналог RAL 9016)		84074435099	
	Алюминий, погодостойчивое порошковое покрытие		84074439899	
	Алюминий с порошковым покрытием специального цвета		84074439999	
	NiCo матовый		84074470099	
Верхняя зажимная шина для двери, открывающейся в одну сторону, высота 100 мм, с боковой щеколдой PZ для разблокировки электрической защелки и замком с ригелем PZ, в сборе, для стекла толщиной 10 мм, свободная кромка стекла с одной стороны	Алюминий без обработки	80414610099	84074610099	слева
	Алюминий, анодированный под серебро		84074615099	
	Алюминий, анодированный NiCo		84074615799	
	Алюминий, специальная анодировка		84074619999	
	Аналог алюминия EV 1 с порошковым покрытием		84074631899	
	Алюминий с порошковым покрытием, цвет: белый (аналог RAL 9016)		84074565099	
	Алюминий, погодостойчивое порошковое покрытие		84074639899	
	Алюминий с порошковым покрытием специального цвета		84074639999	
	NiCo матовый		84074670099	
Верхняя зажимная шина для двери, открывающейся в одну сторону, высота 100 мм, с боковой разблокировкой электрической защелки и замком с ригелем PZ, в сборе, для стекла толщиной 10 мм, свободная кромка стекла с одной стороны	Алюминий без обработки	80414810099	84074810099	справа
	Алюминий, анодированный под серебро		84074815099	
	Алюминий, анодированный NiCo		84074815799	
	Алюминий, специальная анодировка		84074819999	
	Аналог алюминия EV 1 с порошковым покрытием		84074831899	
	Алюминий с порошковым покрытием, цвет: белый (аналог RAL 9016)		84074835099	
	Алюминий, погодостойчивое порошковое покрытие		84074839899	
	Алюминий с порошковым покрытием специального цвета		84074839999	
	NiCo матовый		84074870099	
Верхняя зажимная шина для двери, открывающейся в одну сторону, высота 100 мм, с боковой разблокировкой электрической защелки и замком с ригелем PZ, в сборе, для стекла толщиной 10 мм, свободная кромка стекла с одной стороны	Алюминий без обработки	80415010099	84075010099	слева
	Алюминий, анодированный под серебро		84075015099	
	Алюминий, анодированный NiCo		84075015799	
	Алюминий, специальная анодировка		84075019999	
	Аналог алюминия EV 1 с порошковым покрытием		84075031899	
	Алюминий с порошковым покрытием, цвет: белый (аналог RAL 9016)		84075035099	
	Алюминий, погодостойчивое порошковое покрытие		84075039899	
	Алюминий с порошковым покрытием специального цвета		84075039999	
	NiCo матовый		84075070099	
Верхняя зажимная шина для двери, открывающейся в одну сторону, высота 100 мм, с боковой разблокировкой электрической защелки и замком с ригелем PZ, в сборе, для стекла толщиной 10 мм, свободная кромка стекла с одной стороны	Алюминий без обработки	80414810099	84074810099	справа
	Алюминий, анодированный под серебро		84074815099	
	Алюминий, анодированный NiCo		84074815799	
	Алюминий, специальная анодировка		84074819999	
	Аналог алюминия EV 1 с порошковым покрытием		84074831899	
	Алюминий с порошковым покрытием, цвет: белый (аналог RAL 9016)		84074835099	
	Алюминий, погодостойчивое порошковое покрытие		84074839899	
	Алюминий с порошковым покрытием специального цвета		84074839999	
	NiCo матовый		84074870099	

Описание изделия	Отделка	Арт. № по старому прайс-листу	Арт. № по НОВОМУ прайс-листу	Исполнение
Верхняя зажимная шина для двери, открывающейся в одну сторону, высота 100 мм, с боковой разблокировкой электрической защелки и замком с ригелем PZ, в сборе, для стекла толщиной 10 мм, свободная кромка стекла с одной стороны	Алюминий без обработки	80415010099	84075010099	слева
	Алюминий, анодированный под серебро		84075015099	
	Алюминий, анодированный niго		84075015799	
	Алюминий, специальная анодировка		84075019999	
	Аналог алюминия EV 1 с порошковым покрытием		84075031899	
	Алюминий с порошковым покрытием, цвет: белый (аналог RAL 9016)		84075035099	
	Алюминий, погодостойчивое порошковое покрытие		84075039899	
	Алюминий с порошковым покрытием специального цвета		84075039999	
	Niго матовый		84075070099	
Верхняя зажимная шина для двери, открывающейся в одну сторону, высота 100 мм, в сборе, для стекла толщиной 10 мм, с замком с ригелем	Алюминий без обработки	80415210099	84075210099	справа
	Алюминий, анодированный под серебро		84075215099	
	Алюминий, анодированный niго		84075215799	
	Алюминий, специальная анодировка		84075219999	
	Аналог алюминия EV 1 с порошковым покрытием		84075231899	
	Алюминий с порошковым покрытием, цвет: белый (аналог RAL 9016)		84075235099	
	Алюминий, погодостойчивое порошковое покрытие		84075239899	
	Алюминий с порошковым покрытием специального цвета		84075239999	
	Niго матовый		84075270099	
Верхняя зажимная шина для двери, открывающейся в одну сторону, высота 100 мм, в сборе, для стекла толщиной 10 мм, с замком с ригелем	Алюминий без обработки	80415410099	84075410099	слева
	Алюминий, анодированный под серебро		84075415099	
	Алюминий, анодированный niго		84075415799	
	Алюминий, специальная анодировка		84075419999	
	Аналог алюминия EV 1 с порошковым покрытием		84075431899	
	Алюминий с порошковым покрытием, цвет: белый (аналог RAL 9016)		84075435099	
	Алюминий, погодостойчивое порошковое покрытие		84075439899	
	Алюминий с порошковым покрытием специального цвета		84075439999	
	Niго матовый		84075470099	
Верхняя зажимная шина для двери, открывающейся в одну сторону, высота 100 мм, в сборе, для стекла толщиной 10 мм, с замком с ригелем	Алюминий без обработки	80415210099	84075210099	справа
	Алюминий, анодированный под серебро		84075215099	
	Алюминий, анодированный niго		84075215799	
	Алюминий, специальная анодировка		84075219999	
	Аналог алюминия EV 1 с порошковым покрытием		84075231899	
	Алюминий с порошковым покрытием, цвет: белый (аналог RAL 9016)		84075235099	
	Алюминий, погодостойчивое порошковое покрытие		84075239899	
	Алюминий с порошковым покрытием специального цвета		84075239999	
	Niго матовый		84075270099	
Верхняя зажимная шина для двери, открывающейся в одну сторону, высота 100 мм, в сборе, для стекла толщиной 10 мм, с замком с ригелем	Алюминий без обработки	80415410099	84075410099	слева
	Алюминий, анодированный под серебро		84075415099	
	Алюминий, анодированный niго		84075415799	
	Алюминий, специальная анодировка		84075419999	
	Аналог алюминия EV 1 с порошковым покрытием		84075431899	
	Алюминий с порошковым покрытием, цвет: белый (аналог RAL 9016)		84075435099	
	Алюминий, погодостойчивое порошковое покрытие		84075439899	
	Алюминий с порошковым покрытием специального цвета		84075439999	
	Niго матовый		84075470099	
Верхняя зажимная шина для двери, открывающейся в одну сторону, высота 100 мм, в сборе, для стекла толщиной 10 мм, с замком с ригелем, свободная кромка стекла с обеих сторон	Алюминий без обработки	80415610099	84075610099	справа
	Алюминий, анодированный под серебро		84075615099	
	Алюминий, анодированный niго		84075615799	
	Алюминий, специальная анодировка		84075619999	
	Аналог алюминия EV 1 с порошковым покрытием		84075631899	
	Алюминий с порошковым покрытием, цвет: белый (аналог RAL 9016)		84075635099	
	Алюминий, погодостойчивое порошковое покрытие		84075639899	
	Алюминий с порошковым покрытием специального цвета		84075639999	
	Niго матовый		84075670099	

Описание изделия	Отделка	Арт. № по старому прайс-листу	Арт. № по НОВОМУ прайс-листу	Исполнение
Верхняя зажимная шина для двери, открывающейся в одну сторону, высота 100 мм, в сборе, для стекла толщиной 10 мм, с замком с ригелем, свободная кромка стекла с обеих сторон	Алюминий без обработки	80415810099	84075810099	слева
	Алюминий, анодированный под серебро		84075815099	
	Алюминий, анодированный niro		84075815799	
	Алюминий, специальная анодировка		84075819999	
	Аналог алюминия EV 1 с порошковым покрытием		84075831899	
	Алюминий с порошковым покрытием, цвет: белый (аналог RAL 9016)		84075835099	
	Алюминий, погодостойчивое порошковое покрытие		84075839899	
	Алюминий с порошковым покрытием специального цвета		84075839999	
	NiRo матовый		84075870099	
Верхняя зажимная шина для двери, открывающейся в одну сторону, высота 100 мм, в сборе, для стекла толщиной 10 мм, с замком с ригелем, свободная кромка стекла с обеих сторон	Алюминий без обработки	80415610099	84075610099	справа
	Алюминий, анодированный под серебро		84075615099	
	Алюминий, анодированный niro		84075615799	
	Алюминий, специальная анодировка		84075619999	
	Аналог алюминия EV 1 с порошковым покрытием		84075631899	
	Алюминий с порошковым покрытием, цвет: белый (аналог RAL 9016)		84075635099	
	Алюминий, погодостойчивое порошковое покрытие		84075639899	
	Алюминий с порошковым покрытием специального цвета		84075639999	
	NiRo матовый		84075670099	
Верхняя зажимная шина для двери, открывающейся в одну сторону, высота 100 мм, в сборе, для стекла толщиной 10 мм, с замком с ригелем, свободная кромка стекла с обеих сторон	Алюминий без обработки	80415810099	84075810099	слева
	Алюминий, анодированный под серебро		84075815099	
	Алюминий, анодированный niro		84075815799	
	Алюминий, специальная анодировка		84075819999	
	Аналог алюминия EV 1 с порошковым покрытием		84075831899	
	Алюминий с порошковым покрытием, цвет: белый (аналог RAL 9016)		84075835099	
	Алюминий, погодостойчивое порошковое покрытие		84075839899	
	Алюминий с порошковым покрытием специального цвета		84075839999	
	NiRo матовый		84075870099	
Верхняя зажимная шина для двери, открывающейся в одну сторону, высота 100 мм, в сборе, для стекла толщиной 10 мм, с замком с ригелем, свободная кромка стекла с одной стороны	Алюминий без обработки	80416010099	84076010099	справа
	Алюминий, анодированный под серебро		84076015099	
	Алюминий, анодированный niro		84076015799	
	Алюминий, специальная анодировка		84076019999	
	Аналог алюминия EV 1 с порошковым покрытием		84076031899	
	Алюминий с порошковым покрытием, цвет: белый (аналог RAL 9016)		84076035099	
	Алюминий, погодостойчивое порошковое покрытие		84076039899	
	Алюминий с порошковым покрытием специального цвета		84076039999	
	NiRo матовый		84076070099	
Верхняя зажимная шина для двери, открывающейся в одну сторону, высота 100 мм, в сборе, для стекла толщиной 10 мм, с замком с ригелем, свободная кромка стекла с одной стороны	Алюминий без обработки	80416210099	84076210099	слева
	Алюминий, анодированный под серебро		84076215099	
	Алюминий, анодированный niro		84076215799	
	Алюминий, специальная анодировка		84076219999	
	Аналог алюминия EV 1 с порошковым покрытием		84076231899	
	Алюминий с порошковым покрытием, цвет: белый (аналог RAL 9016)		84076235099	
	Алюминий, погодостойчивое порошковое покрытие		84076239899	
	Алюминий с порошковым покрытием специального цвета		84076239999	
	NiRo матовый		84076270099	
Верхняя зажимная шина для двери, открывающейся в одну сторону, высота 100 мм, в сборе, для стекла толщиной 10 мм, с замком с ригелем, свободная кромка стекла с одной стороны	Алюминий без обработки	80416010099	84076010099	справа
	Алюминий, анодированный под серебро		84076015099	
	Алюминий, анодированный niro		84076015799	
	Алюминий, специальная анодировка		84076019999	
	Аналог алюминия EV 1 с порошковым покрытием		84076031899	
	Алюминий с порошковым покрытием, цвет: белый (аналог RAL 9016)		84076035099	
	Алюминий, погодостойчивое порошковое покрытие		84076039899	
	Алюминий с порошковым покрытием специального цвета		84076039999	
	NiRo матовый		84076070099	

Описание изделия	Отделка	Арт. № по старому прайс-листу	Арт. № по НОВОМУ прайс-листу	Исполнение
Верхняя зажимная шина для двери, открывающейся в одну сторону, высота 100 мм, в сборе, для стекла толщиной 10 мм, с замком с ригелем, свободная кромка стекла с одной стороны	Алюминий без обработки	80416210099	84076210099	слева
	Алюминий, анодированный под серебро		84076215099	
	Алюминий, анодированный niro		84076215799	
	Алюминий, специальная анодировка		84076219999	
	Аналог алюминия EV 1 с порошковым покрытием		84076231899	
	Алюминий с порошковым покрытием, цвет: белый (аналог RAL 9016)		84076235099	
	Алюминий, погодостойчивое порошковое покрытие		84076239899	
	Алюминий с порошковым покрытием специального цвета		84076239999	
	NiRo матовый		84076270099	
Верхняя зажимная шина для двери, открывающейся в одну сторону, высота 100 мм, в сборе, для стекла толщиной 10 мм, с боковым замком с ригелем	Алюминий без обработки	80417210099	84077210099	справа
	Алюминий, анодированный под серебро		84077215099	
	Алюминий, анодированный niro		84077215799	
	Алюминий, специальная анодировка		84077219999	
	Аналог алюминия EV 1 с порошковым покрытием		84077231899	
	Алюминий с порошковым покрытием, цвет: белый (аналог RAL 9016)		84077235099	
	Алюминий, погодостойчивое порошковое покрытие		84077239899	
	Алюминий с порошковым покрытием специального цвета		84077239999	
	NiRo матовый		84077270099	
Верхняя зажимная шина для двери, открывающейся в одну сторону, высота 100 мм, в сборе, для стекла толщиной 10 мм, с боковым замком с ригелем	Алюминий без обработки	80417410099	84077410099	слева
	Алюминий, анодированный под серебро		84077415099	
	Алюминий, анодированный niro		84077415799	
	Алюминий, специальная анодировка		84077419999	
	Аналог алюминия EV 1 с порошковым покрытием		84077431899	
	Алюминий с порошковым покрытием, цвет: белый (аналог RAL 9016)		84077435099	
	Алюминий, погодостойчивое порошковое покрытие		84077439899	
	Алюминий с порошковым покрытием специального цвета		84077439999	
	NiRo матовый		84077470099	
Верхняя зажимная шина для двери, открывающейся в одну сторону, высота 100 мм, в сборе, для стекла толщиной 10 мм, с боковым замком с ригелем	Алюминий без обработки	80417210099	84077210099	справа
	Алюминий, анодированный под серебро		84077215099	
	Алюминий, анодированный niro		84077215799	
	Алюминий, специальная анодировка		84077219999	
	Аналог алюминия EV 1 с порошковым покрытием		84077231899	
	Алюминий с порошковым покрытием, цвет: белый (аналог RAL 9016)		84077235099	
	Алюминий, погодостойчивое порошковое покрытие		84077239899	
	Алюминий с порошковым покрытием специального цвета		84077239999	
	NiRo матовый		84077270099	
Верхняя зажимная шина для двери, открывающейся в одну сторону, высота 100 мм, в сборе, для стекла толщиной 10 мм, с боковым замком с ригелем	Алюминий без обработки	80417410099	84077410099	слева
	Алюминий, анодированный под серебро		84077415099	
	Алюминий, анодированный niro		84077415799	
	Алюминий, специальная анодировка		84077419999	
	Аналог алюминия EV 1 с порошковым покрытием		84077431899	
	Алюминий с порошковым покрытием, цвет: белый (аналог RAL 9016)		84077435099	
	Алюминий, погодостойчивое порошковое покрытие		84077439899	
	Алюминий с порошковым покрытием специального цвета		84077439999	
	NiRo матовый		84077470099	
Верхняя зажимная шина для двери, открывающейся в одну сторону, высота 100 мм, в сборе, для стекла толщиной 10 мм, с боковым замком с ригелем, свободная кромка стекла с одной стороны	Алюминий без обработки	80417610099	84077610099	справа
	Алюминий, анодированный под серебро		84077615099	
	Алюминий, анодированный niro		84077615799	
	Алюминий, специальная анодировка		84077619999	
	Аналог алюминия EV 1 с порошковым покрытием		84077631899	
	Алюминий с порошковым покрытием, цвет: белый (аналог RAL 9016)		84077635099	
	Алюминий, погодостойчивое порошковое покрытие		84077639899	
	Алюминий с порошковым покрытием специального цвета		84077639999	
	NiRo матовый		84077670099	

Описание изделия	Отделка	Арт. № по старому прайс-листу	Арт. № по НОВОМУ прайс-листу	Исполнение
Верхняя зажимная шина для двери, открывающейся в одну сторону, высота 100 мм, в сборе, для стекла толщиной 10 мм, с боковым замком с ригелем, свободная кромка стекла с одной стороны	Алюминий без обработки	80417810099	84077610099	слева
	Алюминий, анодированный под серебро		84077815099	
	Алюминий, анодированный niro		84077815799	
	Алюминий, специальная анодировка		84077819999	
	Аналог алюминия EV 1 с порошковым покрытием		84077831899	
	Алюминий с порошковым покрытием, цвет: белый (аналог RAL 9016)		84077835099	
	Алюминий, погодостойчивое порошковое покрытие		84077839899	
	Алюминий с порошковым покрытием специального цвета		84077839999	
	NiRo матовый		84077870099	
Верхняя зажимная шина для двери, открывающейся в одну сторону, высота 100 мм, в сборе, для стекла толщиной 10 мм, с боковым замком с ригелем, свободная кромка стекла с одной стороны	Алюминий без обработки	80417610099	84077610099	справа
	Алюминий, анодированный под серебро		84077615099	
	Алюминий, анодированный niro		84077615799	
	Алюминий, специальная анодировка		84077619999	
	Аналог алюминия EV 1 с порошковым покрытием		84077631899	
	Алюминий с порошковым покрытием, цвет: белый (аналог RAL 9016)		84077635099	
	Алюминий, погодостойчивое порошковое покрытие		84077639899	
	Алюминий с порошковым покрытием специального цвета		84077639999	
	NiRo матовый		84077670099	
Верхняя зажимная шина для двери, открывающейся в одну сторону, высота 100 мм, в сборе, для стекла толщиной 10 мм, с боковым замком с ригелем, свободная кромка стекла с одной стороны	Алюминий без обработки	80417810099	84077610099	слева
	Алюминий, анодированный под серебро		84077815099	
	Алюминий, анодированный niro		84077815799	
	Алюминий, специальная анодировка		84077819999	
	Аналог алюминия EV 1 с порошковым покрытием		84077831899	
	Алюминий с порошковым покрытием, цвет: белый (аналог RAL 9016)		84077835099	
	Алюминий, погодостойчивое порошковое покрытие		84077839899	
	Алюминий с порошковым покрытием специального цвета		84077839999	
	NiRo матовый		84077870099	
Верхняя зажимная шина для двери, открывающейся в одну сторону, высота 100 мм, в сборе, для стекла толщиной 10 мм, со щеколдой для разблокировки электрической защелки и замком с ригелем,	Алюминий без обработки	80418010099	84078010099	справа
	Алюминий, анодированный под серебро		84078015099	
	Алюминий, анодированный niro		84078015799	
	Алюминий, специальная анодировка		84078019999	
	Аналог алюминия EV 1 с порошковым покрытием		84078031899	
	Алюминий с порошковым покрытием, цвет: белый (аналог RAL 9016)		84078035099	
	Алюминий, погодостойчивое порошковое покрытие		84078039899	
	Алюминий с порошковым покрытием специального цвета		84078039999	
	NiRo матовый		84078070099	
Верхняя зажимная шина для двери, открывающейся в одну сторону, высота 100 мм, в сборе, для стекла толщиной 10 мм, со щеколдой для разблокировки электрической защелки и замком с ригелем	Алюминий без обработки	80418210099	84078210099	слева
	Алюминий, анодированный под серебро		84078215099	
	Алюминий, анодированный niro		84078215799	
	Алюминий, специальная анодировка		84078219999	
	Аналог алюминия EV 1 с порошковым покрытием		84078231899	
	Алюминий с порошковым покрытием, цвет: белый (аналог RAL 9016)		84078235099	
	Алюминий, погодостойчивое порошковое покрытие		84078239899	
	Алюминий с порошковым покрытием специального цвета		84078239999	
	NiRo матовый		84078270099	
Верхняя зажимная шина для двери, открывающейся в одну сторону, высота 100 мм, в сборе, для стекла толщиной 10 мм, со щеколдой для разблокировки электрической защелки и замком с ригелем	Алюминий без обработки	80418010099	84078010099	справа
	Алюминий, анодированный под серебро		84078015099	
	Алюминий, анодированный niro		84078015799	
	Алюминий, специальная анодировка		84078019999	
	Аналог алюминия EV 1 с порошковым покрытием		84078031899	
	Алюминий с порошковым покрытием, цвет: белый (аналог RAL 9016)		84078035099	
	Алюминий, погодостойчивое порошковое покрытие		84078039899	
	Алюминий с порошковым покрытием специального цвета		84078039999	
	NiRo матовый		84078070099	

Описание изделия	Отделка	Арт. № по старому прайс-листу	Арт. № по НОВОМУ прайс-листу	Исполнение
Верхняя зажимная шина для двери, открывающейся в одну сторону, высота 100 мм, в сборе, для стекла толщиной 10 мм, со щеколдой для разблокировки электрической защелки и замком с ригелем	Алюминий без обработки	80418210099	84078210099	слева
	Алюминий, анодированный под серебро		84078215099	
	Алюминий, анодированный niго		84078215799	
	Алюминий, специальная анодировка		84078219999	
	Аналог алюминия EV 1 с порошковым покрытием		84078231899	
	Алюминий с порошковым покрытием, цвет: белый (аналог RAL 9016)		84078235099	
	Алюминий, погодостойчивое порошковое покрытие		84078239899	
	Алюминий с порошковым покрытием специального цвета		84078239999	
	Niго матовый		84078270099	
Верхняя зажимная шина для двери, открывающейся в одну сторону, высота 100 мм, в сборе, для стекла толщиной 10 мм, с разблокировкой электрической защелки и замком с ригелем	Алюминий без обработки	80418610099	84078610099	справа
	Алюминий, анодированный под серебро		84078615099	
	Алюминий, анодированный niго		84078615799	
	Алюминий, специальная анодировка		84078619999	
	Аналог алюминия EV 1 с порошковым покрытием		84078631899	
	Алюминий с порошковым покрытием, цвет: белый (аналог RAL 9016)		84078635099	
	Алюминий, погодостойчивое порошковое покрытие		84078639899	
	Алюминий с порошковым покрытием специального цвета		84078639999	
	Niго матовый		84078670099	
Верхняя зажимная шина для двери, открывающейся в одну сторону, высота 100 мм, в сборе, для стекла толщиной 10 мм, с разблокировкой электрической защелки и замком с ригелем	Алюминий без обработки	80418410099	84078410099	слева
	Алюминий, анодированный под серебро		84078415099	
	Алюминий, анодированный niго		84078415799	
	Алюминий, специальная анодировка		84078419999	
	Аналог алюминия EV 1 с порошковым покрытием		84078431899	
	Алюминий с порошковым покрытием, цвет: белый (аналог RAL 9016)		84078435099	
	Алюминий, погодостойчивое порошковое покрытие		84078439899	
	Алюминий с порошковым покрытием специального цвета		84078439999	
	Niго матовый		84078470099	
Верхняя зажимная шина для двери, открывающейся в одну сторону, высота 100 мм, в сборе, для стекла толщиной 10 мм, с разблокировкой электрической защелки и замком с ригелем	Алюминий без обработки	80418610099	84078610099	справа
	Алюминий, анодированный под серебро		84078615099	
	Алюминий, анодированный niго		84078615799	
	Алюминий, специальная анодировка		84078619999	
	Аналог алюминия EV 1 с порошковым покрытием		84078631899	
	Алюминий с порошковым покрытием, цвет: белый (аналог RAL 9016)		84078635099	
	Алюминий, погодостойчивое порошковое покрытие		84078639899	
	Алюминий с порошковым покрытием специального цвета		84078639999	
	Niго матовый		84078670099	

## Нижняя зажимная шина боковой панели

Описание изделия	Отделка	Арт. № по старому прайс-листу	Арт. № по НОВОМУ прайс-листу	Исполнение
Нижняя зажимная шина боковой панели, высота 107 мм, в сборе, для стекла толщиной 10 мм, с компенсационным профилем	Алюминий без обработки	80430110099	84090110099	слева
	Алюминий, анодированный под серебро		84090115099	
	Алюминий, анодированный niro		84090115799	
	Алюминий, специальная анодировка		84090119999	
	Аналог алюминия EV 1 с порошковым покрытием		84090131899	
	Алюминий с порошковым покрытием, цвет: белый (аналог RAL 9016)		84090135099	
	Алюминий, погодостойчивое порошковое покрытие		84090139899	
	Алюминий с порошковым покрытием специального цвета		84090139999	
	Niго матовый		84090170099	
Нижняя зажимная шина боковой панели, высота 100 мм, в сборе, для стекла толщиной 10 мм, с боковым электрическим механизмом открывания	Алюминий без обработки	80431110099	84091110099	справа
	Алюминий, анодированный под серебро		84091115099	
	Алюминий, анодированный niro		84091115799	
	Алюминий, специальная анодировка		84091119999	
	Аналог алюминия EV 1 с порошковым покрытием		84091131899	
	Алюминий с порошковым покрытием, цвет: белый (аналог RAL 9016)		84091135099	
	Алюминий, погодостойчивое порошковое покрытие		84091139899	
	Алюминий с порошковым покрытием специального цвета		84091139999	
	Niго матовый		84091170099	
Нижняя зажимная шина боковой панели, высота 100 мм, в сборе, для стекла толщиной 10 мм, с боковым электрическим механизмом открывания	Алюминий без обработки	80431310099	84091310099	слева
	Алюминий, анодированный под серебро		84091315099	
	Алюминий, анодированный niro		84091315799	
	Алюминий, специальная анодировка		84091319999	
	Аналог алюминия EV 1 с порошковым покрытием		84091331899	
	Алюминий с порошковым покрытием, цвет: белый (аналог RAL 9016)		84091335099	
	Алюминий, погодостойчивое порошковое покрытие		84091339899	
	Алюминий с порошковым покрытием специального цвета		84091339999	
	Niго матовый		84091370099	
Нижняя зажимная шина боковой панели, высота 100 мм, в сборе, для стекла толщиной 10 мм, для замка с ригелем с боковым запираением	Алюминий без обработки	80431510099	84091510099	справа
	Алюминий, анодированный под серебро		84091515099	
	Алюминий, анодированный niro		84091515799	
	Алюминий, специальная анодировка		84091531899	
	Аналог алюминия EV 1 с порошковым покрытием		84091535099	
	Алюминий с порошковым покрытием, цвет: белый (аналог RAL 9016)		84091539899	
	Алюминий, погодостойчивое порошковое покрытие		84091539999	
	Алюминий с порошковым покрытием специального цвета		84091570099	
	Niго матовый		84091510099	

## Верхняя зажимная шина боковой панели

Описание изделия	Отделка	Арт. № по старому прайс-листу	Арт. № по НОВОМУ прайс-листу	Исполнение
Верхняя зажимная шина боковой панели, высота 103 мм, в сборе, для стекла толщиной 10 мм, с компенсационным профилем	Алюминий без обработки	80430210099	84090210099	слева
	Алюминий, анодированный под серебро		84090215099	
	Алюминий, анодированный niго		84090215799	
	Алюминий, специальная анодировка		84090219999	
	Аналог алюминия EV 1 с порошковым покрытием		84090231899	
	Алюминий с порошковым покрытием, цвет: белый (аналог RAL 9016)		84090235099	
	Алюминий, погодостойчивое порошковое покрытие		84090239899	
	Алюминий с порошковым покрытием специального цвета		84090239999	
	Niго матовый		84090270099	
Верхняя зажимная шина боковой панели, высота 100 мм, в сборе, для стекла толщиной 10 мм, с боковым электрическим механизмом открывания	Алюминий без обработки	80431210099	84091210099	слева
	Алюминий, анодированный под серебро		84091215099	
	Алюминий, анодированный niго		84091215799	
	Алюминий, специальная анодировка		84091219999	
	Аналог алюминия EV 1 с порошковым покрытием		84091231899	
	Алюминий с порошковым покрытием, цвет: белый (аналог RAL 9016)		84091235099	
	Алюминий, погодостойчивое порошковое покрытие		84091239899	
	Алюминий с порошковым покрытием специального цвета		84091239999	
	Niго матовый		84091270099	
Верхняя зажимная шина боковой панели, высота 100 мм, в сборе, для стекла толщиной 10 мм, с боковым электрическим механизмом открывания	Алюминий без обработки	80431410099	84091410099	справа
	Алюминий, анодированный под серебро		84091415099	
	Алюминий, анодированный niго		84091415799	
	Алюминий, специальная анодировка		84091419999	
	Аналог алюминия EV 1 с порошковым покрытием		84091431899	
	Алюминий с порошковым покрытием, цвет: белый (аналог RAL 9016)		84091435099	
	Алюминий, погодостойчивое порошковое покрытие		84091439899	
	Алюминий с порошковым покрытием специального цвета		84091439999	
	Niго матовый		84091470099	
Верхняя зажимная шина боковой панели, высота 100 мм, в сборе, для стекла толщиной 10 мм, для замка с ригелем с боковым запираением	Алюминий без обработки	80431610099	84091610099	слева
	Алюминий, анодированный под серебро		84091615099	
	Алюминий, анодированный niго		84091615799	
	Алюминий, специальная анодировка		84091639999	
	Аналог алюминия EV 1 с порошковым покрытием		84091631899	
	Алюминий с порошковым покрытием, цвет: белый (аналог RAL 9016)		84091635099	
	Алюминий, погодостойчивое порошковое покрытие		84091639899	
	Алюминий с порошковым покрытием специального цвета		84091639999	
	Niго матовый		84091670099	

# Информация о мерах безопасности

## Важная информация по мерам безопасности при установке и использовании фурнитуры для стекла dormakaba.

(Соблюдение этих инструкций, а также инструкций по установке и эксплуатации позволит предотвратить повреждения изделия, а также ущерб окружающим людям или имуществу).

**Важно:** Все пользователи должны быть информированы о важных мерах, указанных в данной информации по безопасности и инструкциях по установке и эксплуатации!

### Общая информация:

1. Компания dormakaba рекомендует использовать TSG-H (закаленное безопасное стекло, прошедшее испытание методом ускоренного старения) в соответствии с DIN EN 12150-1.
2. Фурнитура для стекла от dormakaba непригодна для монтажа вне помещения.
3. Фурнитура для стекла от dormakaba непригодна для помещений, в которых применяются химические реагенты (например, хлор), таких как плавательные бассейны и ванны с солевым раствором.



4. Сдвижные панели не должны перемещаться быстрее скорости ходьбы и должна быть возможность их остановки вручную до достижения конечного положения.
5. Поворотные панели не должны открываться слишком резко. Если существует опасность опрокидывания, его необходимо предотвратить с помощью дверного упора.

### Монтаж

1. К установке фурнитуры для стекла dormakaba допускается только квалифицированный персонал, прошедший специальную подготовку.
2. Не следует использовать стекло с раковистыми изломами и/или с поврежденными краями.
3. Из-за опасности раздавливания (в т. ч. в зоне вторичного торца запираения) и травм в результате возможного разбивания стекла во время установки необходима соответствующая спецодежда (особенно перчатки и защитные очки).
4. Перед установкой фурнитуры для стекла очистите зону зажима стекла жирорастворяющим реагентом (допустимы стандартные чистящие средства, доступные в свободной продаже).
5. Запрещается использовать зажимные колодки на структурированных стеклянных поверхностях (за исключением матового стекла) или стекло с сильно варьирующейся толщиной без использования выравнивающего слоя.
6. Запрещается использовать зажимные колодки на самоочищающихся покрытиях.
7. При регулировке стеклянных элементов всегда следует соблюдать требуемые зазоры для соответствующей фурнитуры. Регулируйте зазор так, чтобы стекло не касалось твердых компонентов, например, стеклянных, металлических или бетонных.
8. Не следует прикладывать чрезмерные усилия при установке стекла (избегайте локальных нагрузок от чрезмерно закрученных винтов).

### Техническое обслуживание

Регулярно проверяйте фурнитуру на предмет правильного расположения и плавного хода, а также правильность регулировки двери. Дверные системы, подвергающиеся сильной нагрузке, требуют проверки квалифицированным персоналом (специализированные компании или фирмы по установке систем). Незамедлительно заменяйте поврежденные стеклянные элементы (не допускайте отслаивания стекла и/или образования раковистых изломов)!

### Инструкции по общему уходу

Поверхностная отделка фурнитуры требует ухода; ее следует очищать в соответствии с материалом и конструкцией.

- Для металлических поверхностей (анодированные поверхности, нержавеющая сталь) следует использовать только подходящие чистящие вещества без абразивных добавок.
- Для лакированных поверхностей используйте только подходящие чистящие вещества, не содержащие растворителя.
- Медные поверхности (без поверхностной защиты) обрабатываются соответствующим средством для ухода изредка, чтобы избежать помутнения.

**Для планировки оборудования используйте детализованные чертежи dormakaba.**

Отпечатанные цвета, обозначающие поверхностную отделку, не соответствуют истинному цвету на 100%, но представляют собой полезное вспомогательное руководство. Утверждения, относящиеся к характеру или использованию изделий, приведены для описательных целей. Согласие в отношении наличия конкретных качеств или конкретного использования всегда требует специального письменного договора. На изображениях могут быть приведены особые конструкции, отличающиеся от стандартного комплекта поставки.

Возможно внесение изменений без уведомления.

Место для записей



Дверная  
фурнитура



Электронные системы  
обеспечения доступа и  
сбора данных



Механические  
системы запирания



Сервисное  
обслуживание



Входные  
Системы



Внутренние  
системы из стекла



Гостиничные  
системы