



Полноростовые
турникеты
Kentaur

Надежные турникеты Kentaur

Многофункциональность
Долговечность
Модульная конструкция

Прочные полноростовые турникеты Kentaur идеально подходят для защиты территории и зданий. Различные версии позволяют создавать индивидуальные комбинации из нескольких устройств. Благодаря системе блокировки в граничных положениях, разработанной компанией dogmakaba, пользователи не могут быть заблокированы внутри турникета.

Многофункциональность

Семейство продуктов Kentaur имеет модульную конструкцию. Изделия с двумя, тремя и четырьмя створками, с прямыми или U-образными штангами могут использоваться друг с другом. То же самое относится к дверям для велосипедов, встроенным дверям, функции аварийного выхода¹ или классу устойчивости ко взлому WK2. Крыши подходят для всех простых, многопозиционных или компактных двойных изделий.

Минимальный расход электроэнергии

Тихий энергосберегающий привод потребляет минимум электроэнергии, а скорость его работы регулируется в зависимости от скорости прохода людей.

Безопасный проход

Благодаря системе блокировки в граничных положениях пользователи не могут быть заблокированы или зажаты внутри турникет Kentaur. После разблокировки вращение можно остановить в любое время и повернуть обратно (до половины оборота). После достижения положения, соответствующего половине оборота, из изделия можно выйти только в направлении разблокировки.

¹ В отдельных случаях требуется подтверждение соответствующих органов строительного надзора.



Преимущества турникетов Kentaur

Оптимальное сочетание безопасности, удобства и защиты.

- Благодаря системе блокировки в граничных положениях пользователи не могут быть заблокированы внутри турникета.
- Доступны модели со встроенной дверью для велосипедов, полноростовыми калитками для безбарьерного доступа или перевозки материалов, а также с функцией аварийного выхода или классом устойчивости ко взлому WK2.
- Компактные двойные изделия.
- Модульные сочетания штанг, крыш, направляющих и ограждающих элементов.
- Качество и долговечность при использовании внутри и вне помещений.
- Колонна турникета и штанги выполнены из прочной нержавеющей стали.
- Скорость вращения регулируется в зависимости от скорости прохода людей.
- Энергосберегающий привод.
- Низкий расход электроэнергии.
- Возможность выбора режима работы при отказе питания.
- Возможность использования в суровых условиях окружающей среды.
- Встроенный настраиваемый генератор случайных чисел.
- Возможность использования двойной идентификации для повышения уровня безопасности.
- Достаточные расстояния до острых кромок позволяют исключить риск получения травм.



Полноростовые турникеты Kentaur также доступны в безбарьерном варианте с подходящим дизайном.

Подходящее решение для любой ситуации



Турникет со встроенной полноростовой калиткой, используемый для доступа на подземную парковку



Ограниченный доступ на стадион.

Турникет обеспечивает дополнительную защиту зон с ограниченным доступом.

Полноростовая калитка для провоза багажа.



Надежная защита:

- заводов
- территории компании
- аэропортов и портов
- электростанций
- парковок
- подставок для велосипедов
- исправительных учреждений
- военных объектов
- образовательных центров
- стадионов
- парков развлечений

Пропускная способность = до 20 человек в минуту

Уровень безопасности = ●●●●○

Удобство = ●●●○





Турникеты Kentaur



Стандартные изделия

Конструкция

Диаметр колонны
Ширина портала
Общая высота (без опциональной крыши)
Высота прохода
Ширина прохода
Портал и корпус
Запираемая крышка отверстия для технического обслуживания
Турникет с колонной Ø 89 мм
Элемент ограждения
Ограничение прохода

Отделка

Категория коррозионной активности атмосферы

Принцип работы

Электрооборудование

Электропитание
Потребление мощности в режиме ожидания

Монтаж

Опциональные крыши

Классы защиты

* Тип 0

Движение вручную; механически свободно в одном направлении / противоположное направление заблокировано.

** Тип 1.1

Движение вручную; одно направление управляется электроприводом / противоположное направление заблокировано (работа при отказе питания: оба направления заблокированы или одно направление свободно, а второе заблокировано).

*** Тип 1.2

Движение вручную; два направления управляются электроприводом (работа при отказе питания: оба направления свободны или заблокированы).

**** Тип 2

Движение от привода; позиционирующий сервопривод / два направления управляются электроприводом (режим работы при отказе питания может быть выбран для каждого направления: свободно или заблокировано).

FTS-E01

1130
1370
2270
2060
560
Сталь
Алюминий
180°, с 11 штангами из нержавеющей стали AISI 304
С 11 прямыми штангами из стали
Со стальными колоннами и защитой от перелезания

Турникет из полированной нержавеющей стали, стальные части оцинкованы горячим способом, алюминиевые части в цвете RAL 9006 (белый алюминий)
С3 согласно DIN EN ISO 12944-2.

Тип 2 ****

Блок управления встроен в изделие

100–240 В, 50/60 Гц, 253 Вт

20 Вт

В стаканном фундаменте, размер X = 150 мм

Подходит для снеговой нагрузки не более 5,5 кН/м².

Подходит для скорости ветра не более 108 км/ч.

Корпус IP33, токоведущие компоненты IP43

FTS-L04

1130
1370
2270
2060
490
Сталь
Алюминий
90°, с 11 штангами из нержавеющей стали AISI 304
С 11 прямыми штангами из стали
Со стальными колоннами и защитой от перелезания

Турникет из полированной нержавеющей стали, стальные части оцинкованы горячим способом, алюминиевые части в цвете RAL 9006 (белый алюминий)
С3 согласно DIN EN ISO 12944-2.

Тип 1.1 ** Тип 1.2 ***

Тип 2 ****

Блок управления встроен в изделие

100–240 В, 50/60 Гц, 253 Вт

20 Вт

В стаканном фундаменте, размер X = 150 мм

Подходит для снеговой нагрузки не более 5,5 кН/м².

Подходит для скорости ветра не более 108 км/ч.

Корпус IP33, токоведущие компоненты IP43

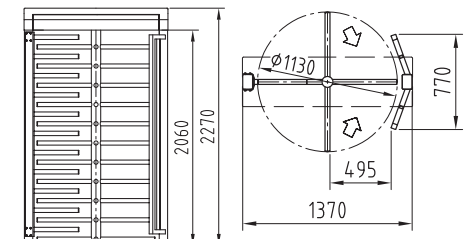
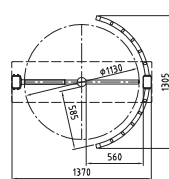
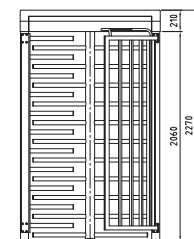

Все размеры указаны в мм.



FTS-E02

1300

1540

2270

2060

646

Сталь

Алюминий

120°, с 11 штангами из нержавеющей стали AISI 304

С 11 прямыми штангами из стали

Со стальными колоннами и защитой от перелезания

Турникет из полированной нержавеющей стали, стальные части оцинкованы горячим способом, алюминиевые части в цвете RAL 9006 (белый алюминий)

С3 согласно DIN EN ISO 12944-2.

Тип 0 * Тип 1.2 ***

Тип 1.1 ** Тип 2 * ****

Блок управления встроен в изделие

100–240 В, 50/60 Гц, 253 Вт

20 Вт

В стаканном фундаменте, размер X = 150 мм

Подходит для снеговой нагрузки не более 5,5 кН/м².

Подходит для скорости ветра не более 108 км/ч.

Корпус IP33, токоведущие компоненты IP43

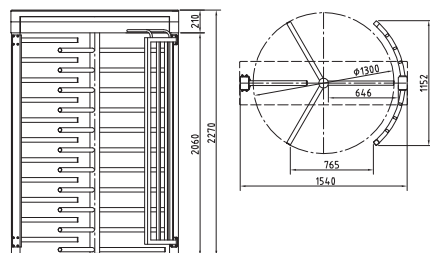

FTS-E03

1300

1540

2270

2060

550

Сталь

Алюминий

90°, с 11 штангами из нержавеющей стали AISI 304

С 11 прямыми штангами из стали

Со стальными колоннами и защитой от перелезания

Турникет из полированной нержавеющей стали, стальные части оцинкованы горячим способом, алюминиевые части в цвете RAL 9006 (белый алюминий)

С3 согласно DIN EN ISO 12944-2.

Тип 0 * Тип 1.2 ***

Тип 1.1 ** Тип 2 * ****

Блок управления встроен в изделие

100–240 В, 50/60 Гц, 253 Вт

20 Вт

В стаканном фундаменте, размер X = 150 мм

Подходит для снеговой нагрузки не более 5,5 кН/м².

Подходит для скорости ветра не более 108 км/ч.

Корпус IP33, токоведущие компоненты IP43

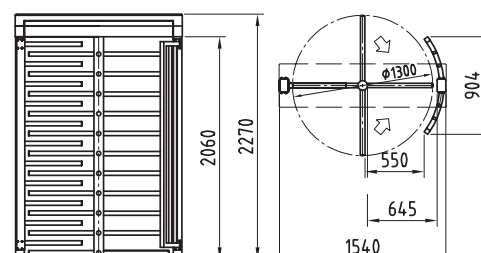

Турникеты Kentauro



Стандартные изделия

Конструкция	Диаметр колонны
	Ширина портала
	Общая высота (без опциональной крыши)
	Высота прохода
	Ширина прохода
	Портал и корпус
	Запираемая крышка отверстия для технического обслуживания
	Турникет с колонной Ø 89 мм
Элемент ограждения	
	Ограничение прохода
	Дополнительная функция
Отделка	
	Категория коррозионной активности атмосферы
Принцип работы	
Электрооборудование	Электропитание
	Потребление мощности в режиме ожидания
Монтаж	Опциональные крыши
Классы защиты	

FTS-E04

1300
1540
2270
2060
646
Сталь
Нержавеющая сталь AISI 304
120°, с 13 штангами из нержавеющей стали AISI 304
С 12 изогнутыми штангами из стали
Со стальными колоннами и защитой от перелезания и перепиливания
Изделие соответствует классу устойчивости ко взлому WK2 согласно DIN V ENV 1627
Турникет из полированной нержавеющей стали, стальные части оцинкованы горячим способом, отверстие для технического обслуживания в цвете RAL 9006 (белый алюминий)
C3 согласно DIN EN ISO 12944-2.
Тип 2 ****
Блок управления встроен в изделие
100–240 В, 50/60 Гц, 253 Вт
20 Вт
В стаканном фундаменте, размер X = 150 мм
Подходит для снеговой нагрузки не более 5,5 кН/м².
Подходит для скорости ветра не более 108 км/ч.
Корпус IP33, токоведущие компоненты IP43

* Тип 0

Движение вручную; механически свободно в одном направлении / противоположное направление заблокировано.

** Тип 1.1

Движение вручную; одно направление управляется электроприводом / противоположное направление заблокировано (работа при отказе питания: оба направления заблокированы или одно направление свободно, а второе заблокировано).

*** Тип 1.2

Движение вручную; два направления управляются электроприводом (работа при отказе питания: оба направления свободны или заблокированы).

**** Тип 2

Движение от привода; позиционирующий сервопривод / два направления управляются электроприводом (режим работы при отказе питания может быть выбран для каждого направления: свободно или заблокировано).

Все размеры указаны в мм.

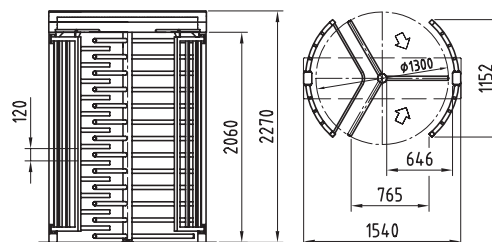



FTS-E05

1300
1500
2270
2060
646
Сталь
Алюминий
120°, с 11 штангами из горячеоцинкованной стали

С 11 прямыми штангами из стали

Со стальными колоннами и защитой от перелезания

-

Турникет из стали, стальные части оцинкованы горячим способом, алюминиевые части в цвете RAL 9006 (белый алюминий)

С3 согласно DIN EN ISO 12944-2.

Тип 1.2 ***
Тип 2 ****

Блок управления встроен в изделие

100-240 В, 50/60 Гц, 253 Вт

20 Вт

На уровне готового пола.

-

Корпус IP33, токоведущие компоненты IP43



FTS-L06

1300
1500
2270
2060
560
Сталь
Алюминий
90° с 11 штангами из горячеоцинкованной стали

С 11 прямыми штангами из стали

Со стальными колоннами и защитой от перелезания

-

Турникет из стали, стальные части оцинкованы горячим способом, алюминиевые части в цвете RAL 9006 (белый алюминий)

С3 согласно DIN EN ISO 12944-2.

Тип 1.2 ***
Тип 2 ****

Блок управления встроен в изделие

100-240 В, 50/60 Гц, 253 Вт

20 Вт

На уровне готового пола.

-

Корпус IP33, токоведущие компоненты IP43



FTS-E06

1300
2340
2270
2060
646
Сталь
Алюминий
120° с 11 штангами из нержавеющей стали AISI 304

В средней части: с 21 прямой штангой из стали

Со стальными колоннами и защитой от перелезания

Минимальные требования к пространству благодаря системе блокировки турникета

Турникет из полированной нержавеющей стали, стальные части оцинкованы горячим способом, алюминиевые части в цвете RAL 9006 (белый алюминий)

С3 согласно DIN EN ISO 12944-2.

Тип 0 * Тип 1.2 ***
Тип 1.1 ** Тип 2 ****

Блок управления встроен в изделие

100-240 В, 50/60 Гц, 506 Вт

40 Вт

В стаканном фундаменте, размер X = 150 мм

Подходит для снеговой нагрузки не более 5,5 кН/м². Подходит для скорости ветра не более 108 км/ч.

Корпус IP33, токоведущие компоненты IP43

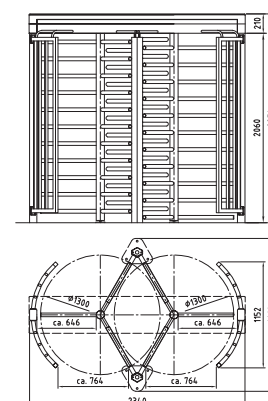
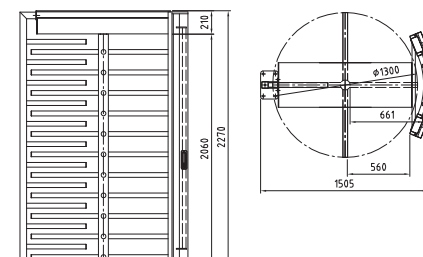
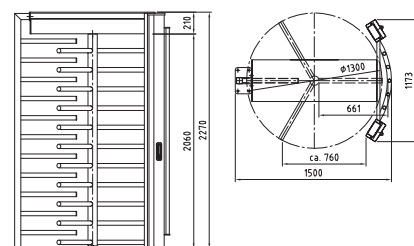

Турникеты Kentaur



Стандартные изделия

Конструкция

Диаметр колонны
Ширина портала
Общая высота (без опциональной крыши)
Высота прохода
Ширина прохода
Портал и корпус
Запираемая крышка отверстия для технического обслуживания
Турникет с колонной Ø 89 мм
Элемент ограждения
Ограничение прохода
Дополнительная функция

Отделка

Категория коррозионной активности атмосферы

Принцип работы

--

Электрооборудование

Электропитание
Потребление мощности в режиме ожидания

Монтаж

Опциональные крыши

Классы защиты

--

FTS-M01

1300
2440
2270
2060
646
Сталь
Алюминий
120°, с 11 штангами из нержавеющей стали AISI 304
С 11 прямыми штангами из стали, с защитой от перелезания.
Половинная высота, изогнутая труба из нержавеющей стали AISI 304, с листовыми панелями
Автоматическая дверь для велосипедов
Турникет из полированной нержавеющей стали AISI 304, стальные части оцинкованы горячим способом, алюминиевые части в цвете RAL 9006 (белый алюминий)
C3 согласно DIN EN ISO 12944-2.

Тип 2 ****
Автоматическая дверь для велосипедов с двумя индукционными петлями и петлевым детектором, электронное управление осуществляется в двух направлениях
Блок управления встроен в изделие
100–240 В, 50/60 Гц, 506 Вт
20 Вт
В стаканном фундаменте, размер X = 150 мм
Подходит для снеговой нагрузки не более 5,5 кН/м ² . Подходит для скорости ветра не более 108 км/ч.
Корпус IP33, токоведущие компоненты IP43

FTS-M02

1300
2440
2270
2060
646
Сталь
Алюминий
120°, с 7 U-образными штангами из нерж. стали AISI 304
С 7 дугообразными штангами из стали, с защитой от перелезания.
Половинная высота, изогнутая труба из нержавеющей стали AISI 304, с листовыми панелями
Автоматическая дверь для велосипедов
Турникет из полированной нержавеющей стали AISI 304, стальные части оцинкованы горячим способом, алюминиевые части в цвете RAL 9006 (белый алюминий)
C3 согласно DIN EN ISO 12944-2.

Тип 2 ****
Автоматическая дверь для велосипедов с двумя индукционными петлями и петлевым детектором, электронное управление осуществляется в двух направлениях
Блок управления встроен в изделие
100–240 В, 50/60 Гц, 506 Вт
20 Вт
В стаканном фундаменте, размер X = 150 мм
Подходит для снеговой нагрузки не более 5,5 кН/м ² . Подходит для скорости ветра не более 108 км/ч.
Корпус IP33, токоведущие компоненты IP43

* Тип 0

Движение вручную; механически свободно в одном направлении / противоположное направление заблокировано.

** Тип 1.1

Движение вручную; одно направление управляется электроприводом / противоположное направление заблокировано (работа при отказе питания: оба направления заблокированы или одно направление свободно, а второе заблокировано).

*** Тип 1.2

Движение вручную; два направления управляются электроприводом (работа при отказе питания: оба направления свободны или заблокированы).

**** Тип 2

Движение от привода; позиционирующий сервопривод / два направления управляются электроприводом (режим работы при отказе питания может быть выбран для каждого направления: свободно или заблокировано).

Все размеры указаны в мм.

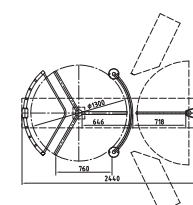
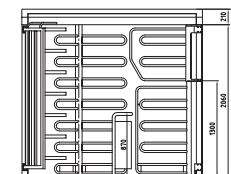
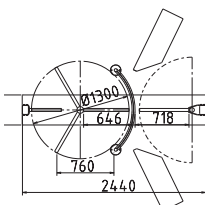
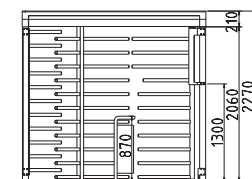



FTS-M03

1130

1940

2270

2060

560

Сталь

Алюминий

180°, с 11 штангами из нержавеющей стали AISI 304

Встроенная вращающаяся дверь с 10 прямыми штангами и рамой по периметру

Со стальными колоннами и защитой от перелезания

Встроенная дверь, которая может быть при необходимости открыта.

Турникет из полированной нержавеющей стали, стальные части оцинкованы горячим способом, алюминиевые части в цвете RAL 9006 (белый алюминий)

С3 согласно DIN EN ISO 12944-2

Тип 0 *

Тип 2 ***

В типе 2 турникет автоматически поворачивается при открывании двери на 90° в направлении прохода

Блок управления встроен в изделие

100–240 В, 50/60 Гц, 253 Вт

20 Вт

В стаканном фундаменте, размер X = 150 мм

Подходит для снеговой нагрузки не более 5,5 кН/м².

Подходит для скорости ветра не более 108 км/ч.

Корпус IP33, токоведущие компоненты IP43

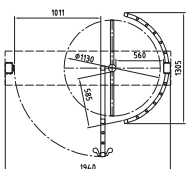
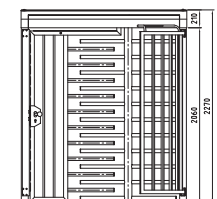

FTS-M05

1130

1940

2270

2060

560

Сталь

Алюминий

180°, с 11 штангами из нержавеющей стали AISI 304

Встроенная вращающаяся дверь с 10 прямыми штангами и рамой по периметру

Со стальными колоннами и защитой от перелезания

Встроенная дверь, которая может быть при необходимости открыта.

Турникет из полированной нержавеющей стали, стальные части оцинкованы горячим способом, алюминиевые части в цвете RAL 9006 (белый алюминий)

С3 согласно DIN EN ISO 12944-2

Тип 2 ****

Функция аварийного выхода: в каждом отдельном случае требуется подтверждение высших органов строительного надзора! Турникет при открывании двери автоматически поворачивается на 90° в направлении прохода

Блок управления встроен в изделие

100–240 В, 50/60 Гц, 335 Вт

20 Вт

В стаканном фундаменте, размер X = 150 мм

Подходит для снеговой нагрузки не более 5,5 кН/м².

Подходит для скорости ветра не более 108 км/ч.

Корпус IP33, токоведущие компоненты IP43, терминал аварийного выхода IP44

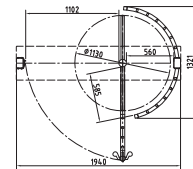
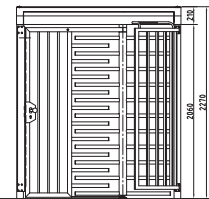

Турникеты Kentaur



Стандартные изделия

Конструкция

Диаметр колонны	
Ширина портала	
Общая высота (без опциональной крыши)	
Высота прохода	
Ширина прохода	
Портал и корпус	
Запираемая крышка отверстия для технического обслуживания	
Турникет с колонной Ø 89 мм	
Элемент ограждения	
Ограничение прохода	
Дополнительная функция	

Отделка

Категория коррозионной активности атмосферы

Принцип работы

Электрооборудование

Электропитание	
Потребление мощности в режиме ожидания	

Монтаж

Опциональные крыши

Классы защиты

Особенности

* Тип 0

Движение вручную; механически свободно в одном направлении / противоположное направление заблокировано.

** Тип 1.1

С источником питания и микропереключателем, блок управления засовом предоставляется заказчиком, в качестве опции может быть установлено реле.

*** Тип 1.1

Движение вручную; одно направление управляется электроприводом / противоположное направление заблокировано.

**** Тип 1.2

Движение вручную; два направления управляются электроприводом.

***** Тип 2

Движение от привода; позиционирующий сервопривод / два направления управляются электроприводом.

Все размеры указаны в мм.

FTS-L01

1130
2050
2270
2060
490
Сталь
Алюминий
90°, с 11 штангами из нержавеющей стали AISI 304
Сталь в средней части, оболочка из нержавеющей стали, полуматовое полированное покрытие на передних панелях
Со стальными колоннами
Минимальные требования к пространству благодаря системе блокировки турникета
Турникет из полированной нержавеющей стали AISI 304, стальные части оцинкованы горячим способом, алюминиевые части в цвете RAL 9006 (белый алюминий)
C3 согласно DIN EN ISO 12944-2.
Тип 1.1 ** Тип 1.1 ***
Тип 1.2 **** Тип 2 *****
Блок управления встроен в изделие
100–240 В, 50/60 Гц, 506 Вт
40 Вт
На уровне готового пола
Подходит для снеговой нагрузки не более 5,5 кН/м ² .
Подходит для скорости ветра не более 108 км/ч.
Корпус IP33, токоведущие компоненты IP43
Идеальный вариант для стадионов.

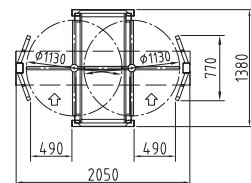
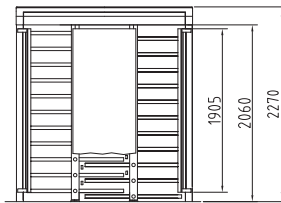

FTS-L05

1130
1370
2270
2060
490
Сталь
Алюминий
90°, с 11 штангами из нержавеющей стали AISI 304
Сталь, оболочка из нержавеющей стали на передних панелях.
Со стальными колоннами
–
Турникет из полированной нержавеющей стали AISI 304, стальные части оцинкованы горячим способом, алюминиевые части в цвете RAL 9006 (белый алюминий)
C3 согласно DIN EN ISO 12944-2.
Тип 1.1 ** Тип 1.1 ***
Тип 1.2 **** Тип 2 *****
Блок управления встроен в изделие
100–240 В, 50/60 Гц, 253 Вт
20 Вт
На уровне готового пола
Подходит для снеговой нагрузки не более 5,5 кН/м ² .
Подходит для скорости ветра не более 108 км/ч.
Корпус IP33, токоведущие компоненты IP43
Идеальный вариант для стадионов.

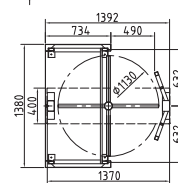
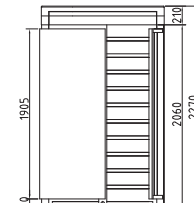

Полноростовые калитки Kentaур



Стандартные изделия

Применение

Конструкция	Ширина портала
	Общая высота (без опциональной крыши)
	Высота прохода
	Ширина прохода
	Портал и корпус
	Запираемая крышка отверстия для технического обслуживания
	Дверь на петлях с колонной Ø 60 мм

Отделка

Категория коррозионной активности атмосферы

Принцип работы

Электрооборудование

Электропитание
Потребление мощности в режиме ожидания

Монтаж

Опциональные крыши

Классы защиты

FGE-M01

Безбарьерный проход людей и транспортировка материалов

1370

2270

2060

1080

Сталь

Алюминий

С 11 штангами из полированной нержавеющей стали AISI 304

Дверь на петлях из полированной нержавеющей стали.
Стальные части оцинкованы горячим способом.
Алюминиевые части в цвете RAL 9006 (белый алюминий)

С3 согласно DIN EN ISO 12944-2.

Тип 2 * * * * *

Блок управления встроен в изделие

100–240 В, 50/60 Гц, 253 Вт

20 Вт

В стаканном фундаменте, размер X = 150 мм

Подходит для снеговой нагрузки не более 5,5 кН/м².
Подходит для скорости ветра не более 108 км/ч.

Корпус IP33, токоведущие компоненты IP43

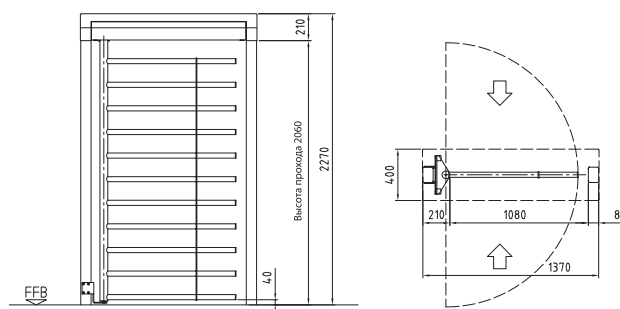

Опциональные крыши

	FTS-E01	FTS-L04	FTS-E02	FTS-E03	FTS-E04	FTS-E05	FTS-L06	FTS-E06	FTS-M01	FTS-M02	FTS-M03	FTS-M05	FTS-L01	FTS-L05	FGE-M01
Крыша D1 – глубина 1500 или 2770 (общая высота 120)															
Ширина															
1650	•	•												•	•
1820			•	•											
2220											•	•			
2330													•		
2620								•							
2720									•	•					
Крыша D2 и крыша D3 – глубина 2820 (общая высота 200)															
Ширина															
1830	•	•												•	•
2000			•	•											
2400											•	•			
2510													•		
2800								•							
2900									•	•					

Крыши для защиты от перелезания и атмосферных воздействий

Крыша D1

Стальное основание, оцинкованное горячим способом, трапециевидная плита перекрытия в цвете RAL 9002 (светло-серый); в качестве опции пластиковое покрытие в цвете RAL.

При монтаже нескольких изделий в одну систему устанавливается одна общая крыша. При использовании более четырех изделий в центре необходимо разместить водосток.

Расстояние между изделиями составляет 50 мм.

Крыша D2

Стальное основание, оцинкованное горячим способом, трапециевидная плита перекрытия в цвете RAL 9002 (светло-серый); в качестве опции пластиковое покрытие в цвете RAL.

С кромкой крыши в цвете RAL 9006 и водостоком из ПВХ серого цвета.

При монтаже нескольких изделий в одну систему устанавливается одна общая крыша. Расстояние между изделиями составляет 50 мм.

Непрерывная кромка крыши длиной до 6,4 м.

Крыша D3

Стальное основание, оцинкованное горячим способом, трапециевидная плита перекрытия в цвете RAL 9002 (светло-серый); в качестве опции пластиковое покрытие в цвете RAL.

С кромкой крыши в цвете RAL 9006 и водостоком из ПВХ серого цвета.

Нижняя сторона крыши с обшивкой алюминиевыми панелями цвета «белый лотос».

При монтаже нескольких изделий в одну систему устанавливается одна общая крыша. Расстояние между изделиями составляет 50 мм.

Непрерывная кромка крыши длиной до 6,4 м.

Все крыши способны выдержать снеговую нагрузку не более 5,5 кН/м² = зона снеговой нагрузки 3 согласно DIN EN 1991-1-3, а также скорость ветра не более 108 км/ч = зоны ветровой нагрузки 4 согласно DIN EN 1991-1-4.

Крыша D1 — с трапециевидной плитой перекрытия

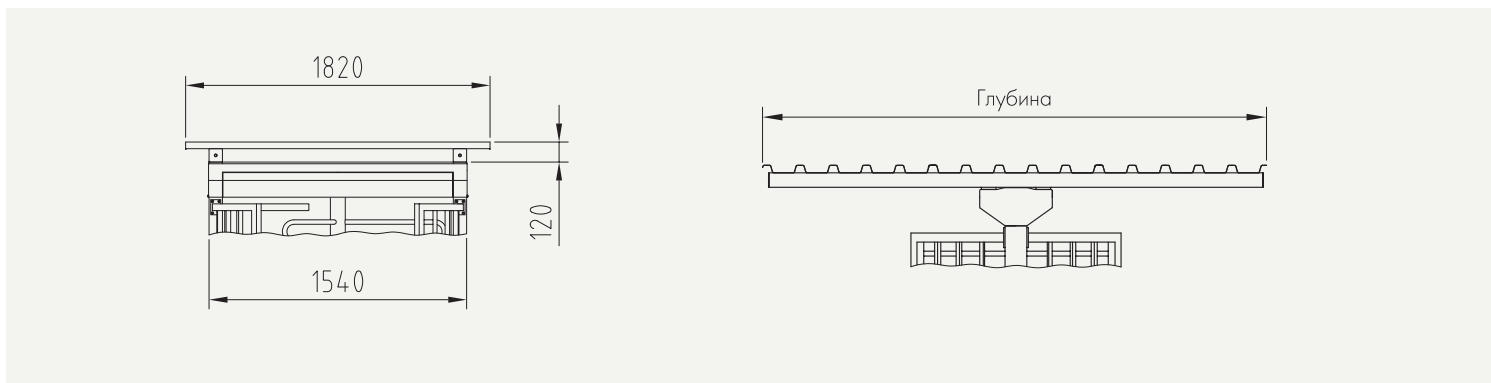

Крыша D2 — с трапециевидной плитой перекрытия, профилем кромки крыши и водостоком

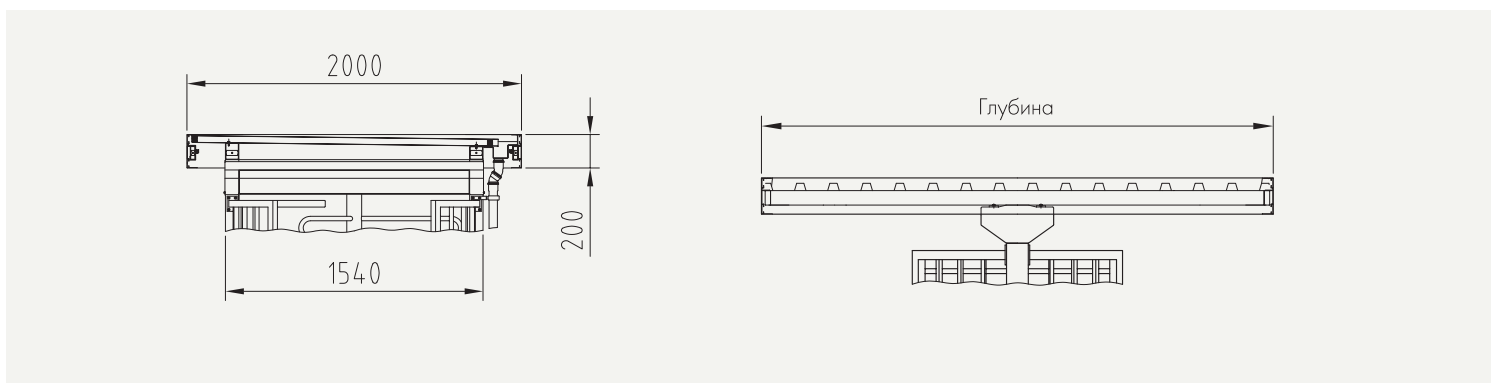

Крыша D3 — с трапециевидной плитой перекрытия, профилем кромки крыши, обшивкой панелями и с водостоком

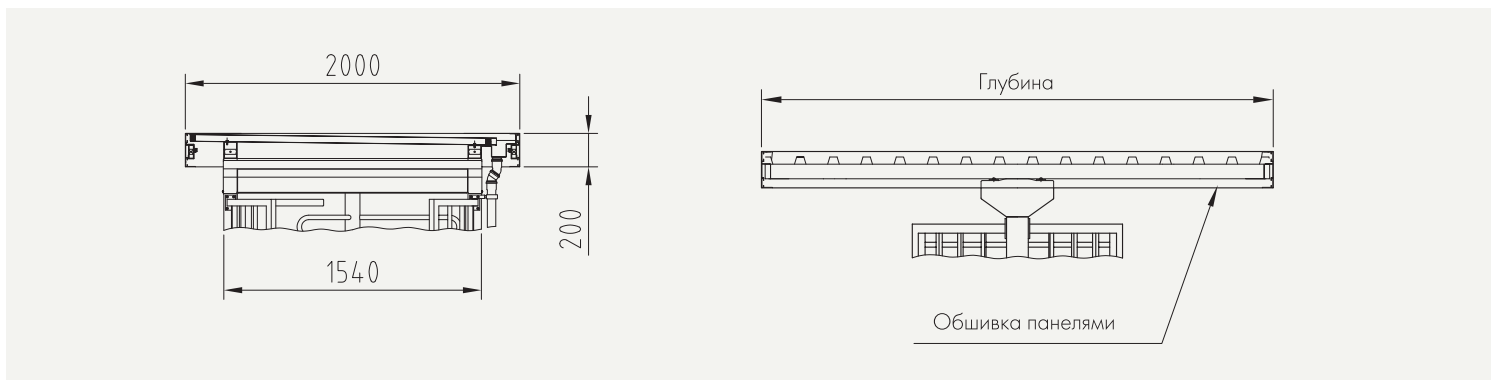

Опции

(в зависимости от типа изделия)

	FTS-E01	FTS-L04	FTS-E02	FTS-E03	FTS-E04	FTS-E05	FTS-L06	FTS-E06	FTS-M01	FTS-M02	FTS-M03	FTS-M05	FTS-L01	FTS-L05	FGE-M01
Конструкция															
Корпус с блокируемой передней панелью из легкого металла, пластиковое покрытие в цвете RAL или полированная нержавеющая сталь.			•					•							
Крыши D1, D2 и D3. Конкретное исполнение зависит от типа изделия: стальное основание, оцинкованное горячим способом и алюминиевая кромка крыши (высота 200), а также трапециевидная плита, доступно пластиковое покрытие в цвете RAL. Водосток может быть изготовлен из нержавеющей стали или может быть покрыт пластиком в цвете RAL (не серого цвета).	•	•	•	•	•			•	•	•	•	•	•	•	•
Изогнутый элемент ограждения, оцинкованный горячим способом или имеющий пластиковое покрытие в цвете RAL, вместо прямых штанг.			•	•											
Турникет с изогнутыми штангами, включая изогнутый элемент ограждения.			•												
Турникет из нержавеющей стали AISI 316	•	•	•	•				•	•	•	•	•	•	•	•
Для каждого направления: механический поворотный рычаг, разблокируемый при помощи профильного полуцилиндра, установленного в отверстие для технического обслуживания.	•	•	•	•		•	•	•	•	•	•	•	•	•	•
Отделка															
Стальные части и отверстия для технического обслуживания имеют порошковое покрытие в цвете RAL.	•	•	•	•	•	•	•	•	•	•	•	•	•	•	•
Категория коррозионной активности атмосферы C5 M.	•	•	•	•				•					•	•	
Принцип работы															
При отсутствии тока устройство открытия дверей открыто / закрыто.											•				
Устройство открытия дверей с направляющей, установленной в корпусе портала или приводе, данные варианты подходят для встроенной двери.											•	•			
Два бетонных блока с встроенными индукционными петлями вместо поставляемых отдельно петель.									•	•					
Генератор случайных чисел с сиреной или без нее.	•	•	•	•	•	•	•	•	•	•	•	•	•	•	•
Электрооборудование															
Подготовка к монтажу устройства обнаружения dormakaba 90 04 и считывателя dormakaba 91 04.	•		•	•	•	•		•					•	•	•
Разные консоли из нержавеющей стали, пластика или алюминия под цвет изделия или в цвете RAL 9006. Передние панели алюминиевых консолей могут быть изготовлены из пластика или нержавеющей стали.	•	•	•	•	•	•	•	•	•	•	•	•	•	•	•
Кнопка ручной разблокировки для одиночного прохода.	•	•	•	•	•	•	•	•			•	•	•	•	•
Функция долговременного разрешения на проход в направлении входа / выхода	•	•	•	•	•	•	•	•	•	•	•	•	•	•	•
Операционные панели с рамкой или корпусом для поверхностного монтажа	•	•	•	•	•	•	•	•	•	•	•	•	•	•	•
Дополнительные печатные платы для увеличения количества входов и выходов на изделиях типа 2.	•	•	•	•	•	•	•	•	•	•	•	•	•	•	•
Различные сигнальные устройства.	•	•	•	•	•	•	•	•	•	•	•	•	•	•	•
Концентратор для подключения не более четырех операционных панелей OPL 05.											•	•			
Различные светодиодные светильники и сумеречные выключатели.	•	•	•	•	•			•	•	•	•	•	•	•	•
Обогрев.	•	•	•	•	•	•	•	•	•	•	•	•	•	•	•
Монтаж															
Турникет может быть собран на заводе для монтажа «на уровне чистого пола» и «на уровне черного пола».	•		•	•		•	•								
Монтаж на уровне чистого пола, X = 0 мм.	•	•	•	•	•			•	•	•	•	•			•
Монтаж на уровне черного пола, X = 150 мм.	•	•	•	•	•			•	•	•	•	•	•	•	•

Все размеры указаны в мм.

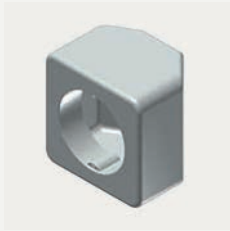

Консоль 1 из пластика в цвет изделия, Ш/В/Г: 94/94/65 мм, с отверстием Ø65 мм, например, для бесконтактных считывателей.



Консоль 2 из алюминия, включая переднюю панель, в цвет изделия, Ш/В/Г: 140/180/110 мм.



Консоль 3 из алюминия, включая переднюю панель, в цвет изделия, Ш/В/Г: 140/365/110 мм.

Варианты монтажа

Варианты монтажа для FGE-M01

На уровне чернового пола

На уровне чистого пола

В стаканном фундаменте

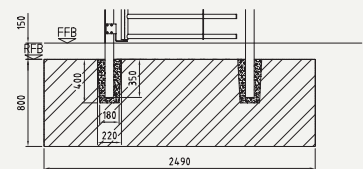
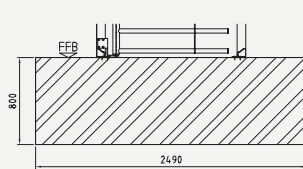
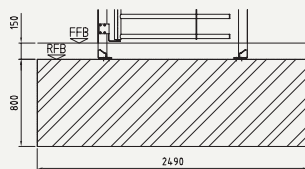

* FFB = уровень чистого пола
RFB = уровень чернового пола

Варианты монтажа для FTS-E02

На уровне чернового пола

На уровне чистого пола

В стаканном фундаменте

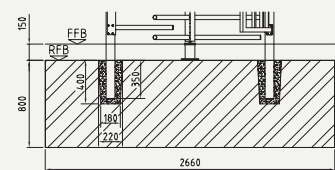
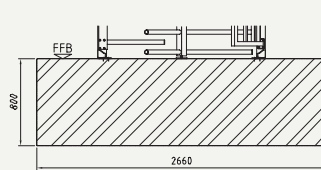
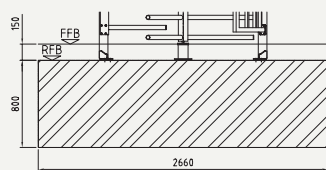

* FFB = уровень чистого пола
RFB = уровень чернового пола

Все размеры указаны в мм.

CE

www.dormakaba.com

www.dorma.com.ua

В настоящий документ могут быть внесены изменения, 3168ZEN, 01.2017